

A級男子シングルス予選

	1R	F
1	福島 弘光 (ITT)	
2	BYE	福島 弘光
3	白井 由高 (OJTC)	反町 圭介
4	反町 圭介 (高水)	WO
5	小嶋 弘 (スプレッド)	
6	BYE	小嶋 弘
7	神山 好弘 (キリウ)	神山 好弘
8	大畠 裕之 (群馬町)	61 62
9	藤井 浩司 (OJTC)	
10	BYE	藤井 浩司
11	八ツ田 光伸 (あかぎ)	八ツ田 光伸
12	古澤 光彦 (三菱鉛)	61 20RET
13	斎藤 靖之 (庚申)	
14	BYE	久保田 佳城
15	小林 勇樹 (スプレッド)	久保田 佳城
16	久保田 佳城 (Tアイ)	46 63 64
17	遠藤 伸治 (ミナミ)	
18	BYE	遠藤 伸治
19	大賀 英伸 (エリス)	葎葉 貴弘
20	葎葉 貴弘 (藪塚TC)	64 60
21	若井 俊樹 (Tアイ)	
22	BYE	星野 亨
23	加藤 久雄 (太ク)	星野 亨
24	星野 亨 (KTR)	62 76(5)
25	今野 英俊 (高崎TC)	
26	BYE	岩井 慎
27	矢澤 康弘 (KTR)	岩井 慎
28	岩井 慎 (キリウ)	WO
29	吉間 慎一郎 (高崎TC)	
30	BYE	吉間 慎一郎
31	山本 圭祐 (GUT)	山本 圭祐
32	鎌塚 益生 (あすなる)	76(6) 61
33	小草 慶治 (ミナミ)	
34	BYE	富田 悟郎
35	富田 悟郎 (GBK)	富田 悟郎
36	山田 泰久 (前ク)	75 62
37	関根 章弘 (Tアイ)	
38	BYE	関根 章弘
39	神沢 靖彦 (あすなる)	神沢 靖彦
40	白石 裕治 (高崎TC)	61 61
41	遠藤 修平 (ミナミ)	
42	BYE	遠藤 修平
43	金子 道隆 (新田)	金子 道隆
44	市川 紀博 (三洋)	62 46 76(2)
45	新井 貴裕 (前ク)	
46	BYE	飯田 光弘
47	須藤 彰 (館林ローン)	飯田 光弘
48	飯田 光弘 (ミナミ)	26 61 44RET
49	中島 一憲 (ミナミ)	
50	BYE	中島 一憲
51	BYE	61 61
52	茂木 信仁 (スピリタス)	
53	内田 広志 (太ク)	
54	BYE	内田 広志
55	BYE	64 76(5)
56	松村 全人 (高商大)	
57	坂牧 一真 (エリス)	
58	BYE	坂牧 一真
59	BYE	60 60
60	関口 嘉則 (ATC)	
61	羽鳥 智之 (ミナミ)	
62	BYE	羽鳥 智之
63	BYE	63 62
64	青木 誠 (紅しょうが)	

	F
65	中村 博敏 (上武大学)
66	BYE
67	BYE
68	中野 俊之 (グランドF)
69	奥野 豊 (高水)
70	BYE
71	BYE
72	大和 秀行 (新田)
73	青木 義孝 (高崎TC)
74	BYE
75	BYE
76	亀井 忍 (前ク)
77	吉井 克友 (ITT)
78	BYE
79	BYE
80	光山 高史 (高崎TC)
81	宮口 博 (庚申)
82	BYE
83	BYE
84	伊藤 寛 (県庁ローン)
85	佐藤 靖人 (あすなる)
86	BYE
87	BYE
88	吉田 崇宏 (桐生口)
89	塩原 祥平 (サンク)
90	BYE
91	BYE
92	平林 大祐 (TJC)
93	原 俊之 (富士重工業)
94	BYE
95	BYE
96	木暮 修人 (あかぎ)
97	吉田 謙二 (日立AS)
98	BYE
99	BYE
100	塚越 信広 (富士通FS)
101	吉沢 勉 (DOKA)
102	BYE
103	BYE
104	茂木 洋児 (チーム麦藁)
105	渋澤 洋介 (GBK)
106	BYE
107	BYE
108	柳 孝行 (館林ローン)
109	米田 俊浩 (高水)
110	BYE
111	BYE
112	中村 芳生 (太ク)
113	栗原 誠也 (エリス)
114	BYE
115	BYE
116	荘 隆俊 (サンク)
117	阿久津 哲也 (あかぎ)
118	BYE
119	BYE
120	高橋 誠 (前ク)
121	金井 孝太 (GUT)
122	BYE
123	BYE
124	和田 吏示 (ATC)
125	谷本 英雄 (一筆TC)
126	BYE
127	BYE
128	小林 信彦 (館林ローン)

A級男子シングルス本戦

1R

2R

3R

QF

SF

F

seed

1	1	M10110	榎原 祐希 (あかぎ)					
2			BYE					
3	Q		吉田 謙二 (日立A S)		坂牧 一真	36 75 63		
4	Q	M16287	坂牧 一真 (エリス)	61 62			坂牧 一真	
5	Q		福島 弘光 (I T T)		金井 孝太		76(3) 63	
6	Q		金井 孝太 (G U T)	06 61 63		丸田 昇平		
7			BYE			WO		
8	13~16		丸田 昇平 (サンク)					坂牧 一真
9	9~12		斎藤 康之 (サン)				63 63	
10			BYE					
11	Q		米田 俊浩 (高水)		米田 俊浩	62 61		
12	Q		吉田 崇宏 (桐生口)	64 63			塩原 祥平	
13	Q		羽鳥 智之 (ミナミ)		塩原 祥平		61 63	
14	Q		塩原 祥平 (サンク)	62 63		塩原 祥平		
15			BYE			WO		
16	5~8		相場 学 (館林ローン)					坂牧 一真
17	3~4	M06636	小坂橋 理 (グリーンヒル)				63 61	
18			BYE					
19	Q		茂木 洋児 (チーム麦藁)		小坂橋 理	26 61 75		
20	Q		大和 秀行 (新田)	46 62 62				
21	Q		宮口 博 (庚申)		亀井 忍		64 61	
22	Q		亀井 忍 (前ク)	64 06 64		上野 孝太郎		
23			BYE			60 62		
24	13~16	M04636	上野 孝太郎 (ミナミ)					上野 孝太郎
25	9~12	M10615	工藤 剛司 (総合メディ)				26 64 64	
26			BYE					
27	Q		内田 広志 (太ク)		工藤 剛司	36 64 64		
28	Q		富田 悟郎 (G B K)	62 75				
29	Q		岩井 慎 (キリウ)		中村 博敏		76(4) 76(4)	
30	Q		中村 博敏 (上武大学)	75 06 64		小菅 俊介		
31			BYE			61 64		
32	5~8		小菅 俊介 (サン)					坂牧 一真
33	5~8		中澤 涉 (エリス)					76(5) 62
34			BYE					
35	Q		星野 亨 (K T R)		栗原 誠也	64 63		
36	Q		栗原 誠也 (エリス)	62 60				
37	Q		中島 一憲 (ミナミ)		中島 一憲		64 36 64	
38	Q		久保田 佳城 (Tアイ)	63 76(1)		中島 一憲		
39			BYE			62 61		
40	9~12		飯塚 海斗 (D O K A)					小嶋 弘
41	13~16		中原 勉 (庚申)				62 76(2)	
42			BYE					
43	Q		関根 章弘 (Tアイ)		阿久津 哲也	63 61		
44	Q		阿久津 哲也 (あかぎ)	63 64				小嶋 弘
45	Q		原 俊之 (富士重工業)		小嶋 弘		67(5) 75 63	
46	Q		小嶋 弘 (スプレッド)	64 57 61		小嶋 弘		
47			BYE			61 60		
48	3~4		小森谷 荘一 (一筆T C)					中澤 博俊
49	5~8		木村 将秀 (K T R)				36 63 62	
50			BYE					
51	Q		小林 信彦 (館林ローン)		光山 高史	62 RET		
52	Q		光山 高史 (高崎T C)	61 75				光山 高史
53	Q		遠藤 修平 (ミナミ)		遠藤 修平		64 36 61	
54	Q		柳 孝行 (館林ローン)	WO				
55			BYE			山宮 友和		
56	9~12	M17768	山宮 友和 (高商大)			60 64		
57	13~16		須田 昌賢 (高崎T C)					中澤 博俊
58			BYE					76(4) 63
59	Q		藤井 浩司 (O J T C)		須田 昌賢	WO		
60	Q		吉間 慎一郎 (高崎T C)	62 26 63				
61	Q		飯田 光弘 (ミナミ)		遠藤 伸治		60 61	
62	Q		遠藤 伸治 (ミナミ)	WO				中澤 博俊
63			BYE			62 60		
64	2	M18824	中澤 博俊 (サン)					

A級男子ダブルス				1R	2R	QF	SF	F
----------	--	--	--	----	----	----	----	---

Seed								
1	1	M18824	中澤 博俊 (サン) 小菅 俊介 (サン)					
2			BYE			中澤 博俊 小菅 俊介		
3			古澤 光彦 (三菱鉛) 白石 裕治 (高崎TC)		斎藤 靖之 町田 準一	WO		
4			斎藤 靖之 (庚申) 町田 準一 (庚申)		WO		中澤 博俊 小菅 俊介	
5			木暮 健太 (あかぎ) 田上 聡史 (あかぎ)		小森谷 荘一 中島 一憲		60 61	
6			小森谷 荘一 (一筆TC) 中島 一憲 (ミナミ)		62 75	小森谷 荘一 中島 一憲		
7			BYE			46 64 64		
8	5~8		矢澤 康弘 (KTR) 吉沢 勉 (KTR)					中澤 博俊 小菅 俊介
9	3~4		相場 学 (館林ローン) 佐藤 靖人 (あすなる)		青木 誠 茂木 信仁			63 62
10			青木 誠 (紅しょうが) 茂木 信仁 (Tアイ)		WO	高尾 幸男 神沢 靖彦		
11			高尾 幸男 (エリス) 神沢 靖彦 (あすなる)		高尾 幸男 神沢 靖彦	62 64		
12			久保田 佳城 (Tアイ) 葭葉 貴弘 (藪塚TC)		64 60		八ツ田 光伸 阿久津 哲也	
13			米田 俊浩 (高水) 反町 圭介 (高水)		米田 俊浩 反町 圭介		62 76(8)	
14			伊藤 寛 (県庁ローン) 中野 俊之 (グランドF)		26 63 63	八ツ田 光伸 阿久津 哲也		
15			BYE			63 64		
16	5~8		八ツ田 光伸 (あかぎ) 阿久津 哲也 (あかぎ)					中澤 博俊 小菅 俊介
17	5~8		中村 博敏 (上武大学) 今野 英俊 (高崎TC)					62 61
18			BYE			佐向 猛 小林 信彦		
19			佐向 猛 (館林ローン) 小林 信彦 (館林ローン)		佐向 猛 小林 信彦	75 63		
20			大島 裕之 (群馬町) 星野 亨 (KTR)		61 76(5)		遠藤 修平 光山 高史	
21			岩井 慎 (キリウ) 関口 嘉則 (ATC)		遠藤 修平 光山 高史		WO	
22			遠藤 修平 (ミナミ) 光山 高史 (高崎TC)		62 61	遠藤 修平 光山 高史		
23			若井 俊樹 (Tアイ) 見目 佳郎 (Tアイ)		丸田 昇平 塩原 祥平	36 76(5) 75		
24	3~4		丸田 昇平 (サンク) 塩原 祥平 (サンク)		62 62		吉田 謙二 飯塚 海斗	
25	5~8		吉田 謙二 (日立AS) 飯塚 海斗 (ATC)		吉田 謙二 飯塚 海斗		WO	
26			加藤 久雄 (太ク) 富田 悟郎 (GBK)		63 63	吉田 謙二 飯塚 海斗		
27			白井 由高 (OJTC) 小嶋 弘 (スプレッド)		白井 由高 小嶋 弘	62 36 75		
28			宮口 博 (庚申) 中原 勉 (庚申)		64 63		吉田 謙二 飯塚 海斗	
29		M17768	山宮 友和 (高崎TC) 松村 全人 (高商大)		山宮 友和 松村 全人		62 46 64	
30			金子 道隆 (新田) 大和 秀行 (新田)		61 64	工藤 剛司 高橋 利之		
31			BYE			63 63		
32	2	M10615	工藤 剛司 (総合メディ) 高橋 利之 (高水)					

A級女子シングルス予選

	1R	F	
1	加藤 那実 (上野山T S)	加藤 那実 62 63	
2	BYE		
3	中村 小百合 (ミナミ)		清水 綾乃
4	清水 綾乃 (あすなる)		WO
5	高橋 千恵子 (ヴィクト)	高橋 千恵子 46 62 61	
6	BYE		
7	金井 英子 (エリス)		小林 美佐子
8	小林 美佐子 (館林ローン)		63 61
9	蝦澤 一子 (サークルM)	蝦澤 一子 62 62	
10	BYE		
11	田村 優 (ミナミ)		佐藤 純子
12	佐藤 純子 (キリウ)		WO
13	川田 裕子 (太スマ)	川田 裕子 61 63	
14	BYE		
15	吉田 敦美 (エリス)		吉田 敦美
16	浅見 由佳子 (高崎T C)		WO
17	上原 美津枝 (ミナミ)	根岸 敦子 75 76(2)	
18	BYE		
19	岩下 優子 (サークルM)		根岸 敦子
20	根岸 敦子 (ヴィクト)		76(4) 62
21	佐藤 優 (エリス)	佐藤 優 75 61	
22	BYE		
23	塚田 玲子 (あすなる)		塚田 玲子
24	宮崎 睦 (高水)		61 76(3)
25	茂木 あずさ (ミナミ)	茂木 あずさ 61 64	
26	BYE		
27	佐藤 久留実 (館林J r)		佐藤 久留実
28	荒木 日登美 (太スマ)		46 60 63
29	牛島 里咲 (高崎T C)	牛島 里咲 60 60	
30	BYE		
31	間々田 祐梨 (サンク)		森田 光代
32	森田 光代 (エリス)		64 63
33	福井 景子 (一筆TC)	渋谷 葵 76(2)67(4)76(4)	
34	BYE		
35	中村 里絵 (高水)		渋谷 葵
36	渋谷 葵 (ミナミ)		75 61
37	渡辺 公子 (Tネット)	新井 和江 62 63	
38	BYE		
39	新井 和江 (伊レ)		新井 和江
40	山田 恵子 (エリス)		63 67(2) 76(8)
41	関口 優子 (JSS)	林 麻衣子 61 62	
42	BYE		
43	金子 美恵子 (高崎T C)		林 麻衣子
44	林 麻衣子 (サン)		60 60
45	村田 映子 (エリス)	飯塚 ひとみ 62 64	
46	BYE		
47	高橋 久美 (庚申)		飯塚 ひとみ
48	飯塚 ひとみ (ミナミ)		62 61

	F
49	村上 節子 (ヴィクト)
50	BYE
51	BYE
52	吉澤 涼香 (館林J r)
53	高岡 久美子 (ミナミ)
54	BYE
55	BYE
56	野口 淳子 (館林ローン)
57	妹尾 尚美 (エリス)
58	BYE
59	BYE
60	伊藤 亜里紗 (サン)
61	福島 みち子 (ATC)
62	BYE
63	BYE
64	小林 富美子 (高水)
65	岡庭 萌 (サン)
66	BYE
67	BYE
68	橋本 晴美 (ヴィクト)
69	黛 早織 (サン)
70	BYE
71	BYE
72	中山 七海 (館林J r)
73	吉井 摂子 (ITT)
74	BYE
75	BYE
76	大竹 真理子 (ミナミ)
77	梅田 真希 (群大)
78	BYE
79	BYE
80	角田 仁美 (サン)
81	竹田 尚代 (前レ)
82	BYE
83	BYE
84	六本木 由美子 (高水)
85	大出 和子 (ヴィクト)
86	BYE
87	BYE
88	園田 恵子 (KTC)
89	細井 めぐみ (ITT)
90	BYE
91	BYE
92	春山 友代 (太ク)
93	栗山 道代 (高水)
94	BYE
95	BYE
96	吉田 順子 (高崎T C)

A級女子シングルス本戦

1R

2R

QF

SF

F

seed

1	1	F07345	鍋谷 昌栄 (上武大学)		鍋谷 昌栄				
2	Q		黛 早織 (サン)	63 61		鍋谷 昌栄			
3	Q		根岸 敦子 (ヴィクト)		根岸 敦子	60 60			
4	Q		佐藤 優 (エリス)	61 61			鍋谷 昌栄		
5	Q		飯塚 ひとみ (ミナミ)		飯塚 ひとみ	60 61			
6	Q		伊藤 亜里紗 (サン)	76(4) 26 63		飯塚 ひとみ			
7	Q		川田 裕子 (太スマ)		神沢 富士江	26 64 64			
8	5~8		神沢 富士江 (あすなる)	63 75					
9	3~4		村野 美樹 (上野山T S)		六本木 由美子				中嶋 紗有里
10	Q		六本木 由美子 (高水)	WO		角田 仁美			76(3) 64
11	Q		栗山 道代 (高水)		角田 仁美	61 62			
12	Q		角田 仁美 (サン)	63 63			中嶋 紗有里		
13	Q		高岡 久美子 (ミナミ)		加藤 那実	61 61			
14	Q		加藤 那実 (上野山T S)	62 61		中嶋 紗有里			
15	Q		吉井 摂子 (ITT)		中嶋 紗有里	62 61			
16	5~8	F09520	中嶋 紗有里 (エリス)	50RET					中嶋 紗有里
17	5~8	F07101	品田 由衣 (群大)		品田 由衣				61 64
18	Q		細井 めぐみ (ITT)	60 61		品田 由衣			
19	Q		吉澤 涼香 (館林J r)		吉澤 涼香	61 61			
20	Q	F10059	福島 みち子 (ATC)	64 63			品田 由衣		
21	Q		岡庭 萌 (サン)		岡庭 萌	61 61			
22	Q		新井 和江 (イレ)		岡庭 萌	63 61			
23	Q		渋谷 葵 (ミナミ)		渋谷 葵				
24	3~4	F09667	多賀谷 真樹 (上武大学)	76(11) 75					品田 由衣
25	5~8		笠原 千彰 (太田女子高)		蝦澤 一子	36 61 64			
26	Q		蝦澤 一子 (サークルM)	75 36 76(4)		蝦澤 一子			
27	Q		大出 和子 (ヴィクト)		大出 和子	63 36 62			
28	Q		林 麻衣子 (サン)	WO			牛島 里咲		
29	Q		高橋 千恵子 (ヴィクト)		牛島 里咲	60 62			
30	Q		牛島 里咲 (高崎TC)	60 60		牛島 里咲			
31	Q		茂木 あずさ (ミナミ)		竹田 沙織	63 64			
32	2	F09513	竹田 沙織 (上武大学)	64 61					

A級女子ダブルス				1R	2R	QF	SF	F
----------	--	--	--	----	----	----	----	---

Seed								
1	1	F09513 竹田 沙織 (上武大学) F09667 多賀谷 真樹 (上武大学)						
2		BYE () BYE ()				竹田 沙織 多賀谷 真樹		
3		高橋 久美 (庚申) 金子 むつ枝 (あかぎ)		吉田 敦美 渡辺 公子	60 60			
4		吉田 敦美 (エリス) 渡辺 公子 (Tネット)		61 62		竹田 沙織 多賀谷 真樹		
5		春山 友代 (太ク) 荒木 日登美 (太スマ)		新井 和江 蝦澤 一子		36 64 61		
6		新井 和江 (伊レ) 蝦澤 一子 (サークルM)		61 62		岡庭 萌 早織		
7		村上 節子 (ヴィクト) 根岸 敦子 (ヴィクト)		岡庭 萌 早織	62 62			
8	5~8	岡庭 萌 (サン) 早織 (サン)		75 64			竹田 沙織 多賀谷 真樹	
9	3~4	妹尾 尚美 (エリス) 榎原 明子 (あかぎ)		妹尾 尚美 榎原 明子		62 64		
10		野口 淳子 (館林ローン) 大竹 真理子 (ミナミ)		WO		妹尾 尚美 榎原 明子		
11		金井 英子 (エリス) ピターソン 八行 (エリス)		中村 里絵 吉田 順子	63 63			
12		中村 里絵 (高水) 吉田 順子 (高崎TC)		WO		間々田 祐梨 吉澤 涼香		
13		間々田 祐梨 (サンク) 吉澤 涼香 (館林Jr)		間々田 祐梨 吉澤 涼香		64 63		
14		飯塚 ひとみ (ミナミ) 飯塚 ゆかり (スピリット)		WO		間々田 祐梨 吉澤 涼香		
15		高橋 千恵子 (ヴィクト) 浅見 由佳子 (高崎TC)		神沢 富士江 大出 和子	61 63			
16	5~8	神沢 富士江 (あすなる) 大出 和子 (ヴィクト)		WO			大沢 花菜子 狩野 美智子	
17	5~8	佐野 真弓 (伊レ) 栗山 道代 (高水)		佐野 真弓 栗山 道代		61 57 63		
18		F10059 福島 みち子 (ATC) 吉井 撰子 (ITT)		76(7) 62		川田 裕子 上原 美津枝		
19		川田 裕子 (太スマ) 上原 美津枝 (ミナミ)		川田 裕子 上原 美津枝	61 64			
20		小林 富美子 (高水) 六本木 由美子 (高水)		64 62		梅田 真希 品田 由衣		
21		F09520 中嶋 紗有里 (エリス) 佐藤 優 (エリス)		中嶋 紗有里 佐藤 優		63 61		
22		岩下 優子 (サークルM) 園田 恵子 (KTC)		62 64		梅田 真希 品田 由衣		
23		F07101 梅田 真希 (群大) 品田 由衣 (ミナミ)		梅田 真希 品田 由衣	WO			
24	3~4	中原 牧子 (一筆TC) 高尾 藍 (ルアン)		46 63 75		大沢 花菜子 狩野 美智子		
25	5~8	竹田 尚代 (前レ) 角田 仁美 (サン)		竹田 尚代 角田 仁美		61 63		
26		塚田 玲子 (あすなる) 金子 美恵子 (高崎TC)		46 62 60		竹田 尚代 角田 仁美		
27		村野 美樹 (上野山TS) 関口 優子 (JSS)		山田 恵子 森田 光代	63 62			
28		山田 恵子 (エリス) 森田 光代 (エリス)		WO		大沢 花菜子 狩野 美智子		
29		田村 優 (ミナミ) 渋谷 葵 (ミナミ)		田村 優 渋谷 葵		60 63		
30		橋本 晴美 (ヴィクト) 高岡 久美子 (ミナミ)		75 61		大沢 花菜子 狩野 美智子		
31		中山 七海 (館林Jr) 佐藤 久留実 (館林Jr)		大沢 花菜子 狩野 美智子	62 46 61			
32	2	大沢 花菜子 (サンク) 狩野 美智子 (エリス)		61 61				

B級男子シングルス(1)

1R

2R

3R

4R

5R

QF

seed

1	1	太田 啓順 (高水)						
2		BYE						
3		成田 高路 (B & A)		南館 利祐	82	太田 啓順		
4		南館 利祐 (吉岡体協)		WO		太田 啓順		
5		鈴木 進 (三菱鉛)		鈴木 進	84	菅谷 隆幸		
6		岩切 清高 (あすなろ)		菅谷 隆幸	82	菅谷 隆幸		
7		江原 正能 (桐市役所)		山口 博之	WO			
8		菅谷 隆幸 (県庁ローン)		山口 博之 (新田)	WO			
9		周東 淳司 (ミツバ)		仁井田 直也	85	仁井田 直也		
10		山口 博之 (新田)		仁井田 直也	81	仁井田 直也		
11		中島 成紀 (エーシズ)		小澤 賢志	83	小澤 賢志		
12		仁井田 直也 (上野山T S)		中嶋 寛之	81			
13		小澤 賢志 (パンブー)		WO				
14		長谷川 文雄 (I T T)		脇本 義太郎	86	脇本 義太郎		
15		高橋 一幸 (エリス)		岩瀬 進	86	脇本 義太郎		
16		中嶋 寛之 (安中市役所)		木場 義文	83	脇本 義太郎		
17		脇本 義太郎 (G U T)		亀山 功二	82	脇本 義太郎		
18		坂本 浩章 (前ク)		亀山 功二	82	脇本 義太郎		
19		岩瀬 一輝 (大泉ナベ)		須田 英之	81	山口 拓也		
20		廣瀬 進 (スプレッド)		山口 拓也	83	山口 拓也		
21		木場 義文 (グラウンドF)		山口 拓也	81	山口 拓也		
22		中澤 道雄 (エリス)		窪田 慧	98(8)	茂木 弘		
23		富田 宗宏 (N T A)		栗原 克典 (G U T)	83			
24		亀山 功二 (ミナミ)		BYE				
25		須田 英之 (太ク)		13~16 茂木 弘 (リベロ)				
26		谷川 哲也 (サンピア)		9~12 吹上 新悟 (サンク)				
27		東野 清明 (N S K)		BYE				
28		山口 拓也 (マックス)		中林 秀明 (サンデン)				
29		窪田 慧 (中央中等)		堤 正明 (M C T C)	80	吹上 新悟		
30		栗原 克典 (G U T)		田沼 公秀 (高水)		吹上 新悟		
31		BYE		梅澤 和希 (前西高)	80	梅澤 和希		
32	13~16	茂木 弘 (リベロ)		角田 幸司 (サン)				
33	9~12	吹上 新悟 (サンク)		生藤 一也 (Tアイ)	WO			
34		BYE		福島 誠 (高崎T C)				
35		中林 秀明 (サンデン)		大内 章義 (T J C)	83	福島 誠		
36		堤 正明 (M C T C)		相場 栄樹 (太ク)	81	福島 誠		
37		田沼 公秀 (高水)		横山 潤一 (U T C)	82	福島 誠		
38		梅澤 和希 (前西高)		石井 淳一 (富士通F S)				
39		角田 幸司 (サン)		平嶋 賢治 (高水)	84	上野 星治		
40		生藤 一也 (Tアイ)		柏瀬 敏雄 (東太田)				
41		福島 誠 (高崎T C)		上野 星治 (N S K)	WO			
42		大内 章義 (T J C)		荒井 康和 (高水)				
43		相場 栄樹 (太ク)		関 八郎 (N D M)	84	庄司 大輔		
44		横山 潤一 (U T C)		庄司 大輔 (G U T)				
45		石井 淳一 (富士通F S)		岡部 光博 (ゆうゆう)	83	庄司 大輔		
46		平嶋 賢治 (高水)		村岡 瑞基 (ミナミ)				
47		柏瀬 敏雄 (東太田)		鹿沼 信行 (一筆T C)	WO			
48		上野 星治 (N S K)		新井 瞬 (T B C)				
49		荒井 康和 (高水)		清村 啓一 (三洋)	84			
50		関 八郎 (N D M)		山岸 寛 (庚申)				
51		庄司 大輔 (G U T)		多賀谷 政幸 (あいおい)	84	都筑 司		
52		岡部 光博 (ゆうゆう)		鈴木 順之 (マキシマム)				
53		村岡 瑞基 (ミナミ)		都筑 司 (エリス)	86			
54		鹿沼 信行 (一筆T C)		丹野 雅行 (信越化学)				
55		新井 瞬 (T B C)		吉田 秀之 (K T C)	82			
56		清村 啓一 (三洋)		BYE				
57		山岸 寛 (庚申)		5~8 林 徳弘 (前ク)				
58		多賀谷 政幸 (あいおい)						
59		鈴木 順之 (マキシマム)						
60		都筑 司 (エリス)						
61		丹野 雅行 (信越化学)						
62		吉田 秀之 (K T C)						
63		BYE						
64	5~8	林 徳弘 (前ク)						



B級男子シングルス(2)

1R

2R

3R

4R

5R

QF

seed

65	3~4	塩沢 光輝 (前ク)					
66		BYE					
67		高橋 昌孝 (JSS)	丸岡 修	86	塩沢 光輝		
68		丸岡 修 (あすなろ)	86		三田 和美		
69		鈴木 馨 (TJC)	鈴木 馨	83	88RET		
70		須藤 貴世志 (ゆうゆう)	83		三田 和美		
71		高橋 裕 (TMS)	三田 和美	81			
72		三田 和美 (北橋TC)	80			備前島 駿	
73		大山 裕之 (榛名TC)	根岸 武司	84		83	
74		根岸 武司 (NSK)	84		亀井 信明		
75		亀井 信明 (県庁ローン)	亀井 信明	85			
76		清水 寿彦 (高水)	85		備前島 駿		
77		備前島 駿 (ミナミ)	備前島 駿	80		86	
78		金井 正次 (エーシズ)	80		備前島 駿		
79		井田 和利 (ワールド)	齋藤 善久	98(4)			
80		齋藤 善久 (サンク)	82				
81		岸 周 (高水)					石内 良幸
82		BYE					86
83		伊藤 陽介 (リベロ)	野原 純	83	岸 周		
84		野原 純 (SAC)	85				
85		青島 冬樹 (新田)	青島 冬樹	83	86		
86		小林 周治 (庚申)	83		成塚 彰久		
87		成塚 彰久 (県庁ローン)	成塚 彰久	84			
88		秋庭 伸良 (Tアイ)	82			石内 良幸	
89		依田 健志 (中央中等)	依田 健志	83		82	
90		市石 一仁 (エリス)	83		永井 雄太		
91		関根 忠行 (王山クラブ)	永井 雄太	84			
92		永井 雄太 (あすなろ)	83		石内 良幸		
93		渡辺 夏樹 (富士重工業)	渡辺 夏樹	82	84		
94		大島 康弘 (マキシマム)	82		石内 良幸		
95		BYE			82		
96	13~16	石内 良幸 (一筆TC)					石内 良幸
97	9~12	吉田 拓真 (ミナミ)					WO
98		BYE			吉田 拓真		
99		多胡 雅弘 (桐市役所)	多胡 雅弘	80			
100		輿石 将人 (エリス)	83		吉田 拓真		
101		遠藤 弘之 (サンデン)	小野 孝	WO	81		
102		小野 孝 (Y・T・C)	WO		山田 綾		
103		大出 由紀男 (あいおい)	山田 綾	84			
104		山田 綾 (高崎TC)	86				
105		内田 昌典 (サンク)	内田 昌典			内田 昌典	
106		山口 晃 (吉岡体協)	83		内田 昌典		
107		木崎 範行 (高水)	松田 純輝	83			
108		松田 純輝 (上野山TS)	84		内田 昌典		
109		田中 健太郎 (キリン)	田中 健太郎	81			
110		山藤 博之 (紅しょうが)	81		遠藤 勝也		
111		阿部 三郎 (榛嶺)	遠藤 勝也	82			
112		遠藤 勝也 (グランドF)	82				
113		金子 正二 (紅しょうが)	須賀 裕之				
114		須賀 裕之 (高水)	WO		中村 勝		
115		松島 悠介 (DOKA)	中村 勝	84			
116		中村 勝 (一筆TC)	WO			嶋田 博	
117		金田 秀樹 (安中市役所)	WO			83	
118		前山 健治 (IT T)	WO		嶋田 博		
119		平林 孝幸 (TJC)	嶋田 博	WO			
120		嶋田 博 (太ク)	80				
121		三橋 弘崇 (ミナミ)	三橋 弘崇				
122		浅田 紘史 (SPD)	80		三橋 弘崇		
123		武井 快 (サン)	武井 快	83			
124		永田 卓也 (高崎TC)	83		三橋 弘崇		
125		神保 吉則 (吉井TC)	神保 吉則				
126		尾林 信之 (高水)	97		三木 一成		
127		BYE			82		
128	5~8	三木 一成 (GBK)					

B 級男子シングルス (3)

1R

2R

3R

4R

5R

QF

seed		1R		2R		3R		4R		5R		QF	
129	5~8	一倉 正仁 (ミナミ)											
130		BYE											
131		松本 卓人 (前西高)		松本 卓人	81								
132		川島 良太 (サンク)		84									
133		吉田 正 (原研)		木村 裕輝									
134		木村 裕輝 (伊高)		WO									
135		堤 圭一 (高崎TC)		漆原 翔	83								
136		漆原 翔 (エリス)		WO									
137		武井 耕大 (前商)		武井 耕大									
138		富田 久生 (エーシズ)		WO									
139		吉田 幸正 (前ク)		廣木 隆	81								
140		廣木 隆 (高水)		80									
141		嶋田 桂也 (D/F)		嶋田 桂也									
142		浜崎 進 (庚申)		WO									
143		平井 一幸 (あすなろ)		小林 正和	98(0)								
144		小林 正和 (新田)		WO									
145		江積 壮太 (あかぎ)		江積 壮太									
146		齋田 雅士 (一筆TC)		80									
147		秋山 高思 (GUT)		秋山 高思	85								
148		原口 正浩 (高水)		84									
149		矢島 浩一 (NTA)		伊藤 信清									
150		伊藤 信清 (群大)		WO									
151		小林 大作 (スプレッド)		小林 大作	84								
152		会沢 亮祐 (上野山TS)		84									
153		栗原 浩一 (タク)		栗原 浩一									
154		狩野 真弥 (北橋TC)		81									
155		長谷川 隆生 (マックス)		長谷川 隆生	81								
156		車崎 道雄 (グランドF)		WO									
157		山田 精一 (ルネサス)		山田 精一									
158		高澤 宏彰 (ゆうゆう)		81									
159		BYE											
160	9~12	片桐 康典 (GBK)											
161	13~16	白木 厚好 (Winds)											
162		BYE											
163		金井 邦睦 (ミナミ)		久永 晴紀	83								
164		久永 晴紀 (明和)		WO									
165		田部井 栄一 (信越化学)		田部井 栄一									
166		高坂 哲朗 (県庁ローン)		82									
167		寒澤 則明 (ミナミ)		寒澤 則明	81								
168		棚澤 博士 (タク)		81									
169		林 圭吾 (サン)		中村 翔平									
170		中村 翔平 (群大)		WO									
171		森 耕治 (富士重工業)		森 耕治	82								
172		妹尾 康二 (高水)		84									
173		原 靖雄 (TJC)		鈴木 清									
174		鈴木 清 (新町T.C)		82									
175		BYE											
176		斉藤 幸弘 (KTC)											
177		川口 慎矢 (中央中等)		川口 慎矢									
178		兵藤 孝男 (前ク)		81									
179		中里 雅美 (キリウ)		堀口 慎征	84								
180		堀口 慎征 (OTC)		85									
181		清水 裕文 (あすなろ)		清水 裕文									
182		唐沢 徹 (D s)		WO									
183		内田 敏明 (安中市役所)		高橋 信行	85								
184		高橋 信行 (ウィル)		83									
185		赤岩 素明 (一筆TC)		赤岩 素明									
186		岡崎 宙明 (SEC)		85									
187		市村 雅俊 (マキシマム)		市村 雅俊	84								
188		中村 隆 (高水)		97									
189		徳増 和哉 (エリス)		中村 磨紀									
190		中村 磨紀 (太田高校)		86									
191		BYE											
192	3~4	木村 正憲 (GUT)											

漆原 翔

武井 耕大

江積 壮太

江積 壮太

江積 壮太

山田 精一

江積 壮太

白木 厚好

白木 厚好

中村 翔平

川口 慎矢

川口 慎矢

川口 慎矢

中村 磨紀

中村 磨紀

B級男子シングルス(4)

1R

2R

3R

4R

5R

QF

seed	1R	2R	3R	4R	5R	QF
193	5~8 井田 薫 (高水)					
194	BYE					
195	飯野 正 (NTA)	岡田 英昭	83			
196	岡田 英昭 (キリウ)		84			
197	石井 智宏 (前ク)	石井 智宏				
198	利谷 一 (OKI)		82			
199	阿部 紀之 (ミナミ)	阿部 紀之				
200	木村 信一郎 (庚申)		86			
201	今井 裕一 (あすなる)	今井 裕一				
202	青山 祥一 (榛嶺)		82			
203	新 直孝 (鬼石TC)	田中 良樹				
204	田中 良樹 (上野山TS)		WO			
205	小林 誠 (DNA)	秋吉 司				
206	秋吉 司 (ACE)		84			
207	田中 雄飛 (Winds)	田中 雄飛				
208	坂井 誠彦 (ゆうゆう)		84			
209	田村 孝広 (エリス)	田村 孝広				
210	石塚 睦 (RACO)		WO			
211	石村 正 (明和)	大澤 圭祐				
212	大澤 圭祐 (キリン)		WO			
213	三宅 正康 (館林ローン)	北田 正樹				
214	北田 正樹 (高水)		98(2)			
215	吉原 淳 (一筆TC)	吉原 淳				
216	沖田 昇一 (TJC)		84			
217	八田 晃一 (どんぐり)	天笠 善宏				
218	天笠 善宏 (NECP)		86			
219	新木 崇久 (UTC)		WO			
220	高橋 真一 (ITT)		WO			
221	市川 泰章 (高水)					
222	木樽 晴彦 (SAC)		WO			
223	BYE					
224	9~12 福島 大輔 (ATC)					
225	13~16 大島 慎二 (あかぎ)					
226	BYE					
227	戸崎 剛志 (太ク)	戸崎 剛志				
228	峯村 正彦 (信越化学)		97			
229	並河 穰 (ミナミ)	福田 則行				
230	福田 則行 (吉岡体協)		82			
231	坂庭 和彦 (高水)	坂庭 和彦				
232	安部 則行 (王山クラブ)		83			
233	田島 光央 (館林ローン)	田島 光央				
234	横地 穩 (マックス)		84			
235	下城 宏太 (TアイJ)	下城 宏太				
236	河野 幸一 (ルネサス)		81			
237	黒澤 圭吾 (一筆TC)	中里 京之				
238	中里 京之 (あいおい)		97			
239	BYE					
240	上波 幸生 (桐市役所)					
241	近光 亮 (キリン)	近光 亮				
242	斉藤 清美 (前ク)		81			
243	横須賀 隆幸 (ATC)	仁井田 拓也				
244	仁井田 拓也 (上野山TS)		83			
245	上田 孝之 (TJC)	宮下 和也				
246	宮下 和也 (高崎TC)		83			
247	吉村 秀敬 (富士重工業)	吉村 秀敬				
248	栗原 一夫 (エリス)		WO			
249	佐野 欣秀 (サンデン)	佐野 欣秀				
250	関口 泰男 (グランドF)		84			
251	星野 駿介 (中央中等)	星野 駿介				
252	野本 泰史 (館林ローン)		98(5)			
253	高橋 俊雄 (高水)	吉田 敏明				
254	吉田 敏明 (富岡TC)		85			
255	BYE					
256	2 中崎 涼 (ミナミ)					

阿部 紀之

田中 雄飛

阿部 紀之

田村 孝広

田村 孝広

福島 大輔

大島 慎二

大島 慎二

下城 宏太

下城 宏太

下城 宏太

近光 亮

近光 亮

中崎 涼

下城 宏太

62 63

B級男子ダブルス(2)

1R

2R

3R

4R

QF

Seed

33	3~4	木村 正憲 (G U T) 脇本 義太郎 (G U T)				
34		BYE		木村 正憲 脇本 義太郎		
35		岡崎 宙明 (S E C) 多胡 俊之 (K T C)	今井 裕一 平井 一幸	84		
36		今井 裕一 (あすなる) 平井 一幸 (あすなる)	85		石井 琢真 永井 雄太	
37		須賀 裕之 (高水) 荒井 康和 (高水)	石井 琢真 永井 雄太		86	
38		石井 琢真 (ミナミ) 永井 雄太 (あすなる)	83	石井 琢真 永井 雄太		
39		BYE		82		
40		山口 博之 (新田) 須田 英之 (太ク)			石井 琢真 永井 雄太	
41		峯村 正彦 (信越化学) 田部井 栄一 (信越化学)			85	
42		BYE		峯村 正彦 田部井 栄一		
43		高澤 宏彰 (ゆうゆう) 岡部 光博 (ゆうゆう)	高澤 宏彰 岡部 光博	84		
44		松浦 陽一 (B R T T) 中田 哲平 (B R T T)	WO		峯村 正彦 田部井 栄一	
45		BYE			84	
46		青山 祥一 (榛嶺) 阿部 三郎 (榛嶺)		間々田 隆男 清村 啓一	82	
47		BYE				
48	13~16	間々田 隆男 (三洋) 清村 啓一 (三洋)				石内 良幸 富田 慎也
49	9~12	石内 良幸 (一筆TC) 富田 慎也 (一筆TC)				97
50		BYE		石内 良幸 富田 慎也		
51		佐藤 達夫 (G B K) 片桐 康典 (G B K)		81		
52		BYE			石内 良幸 富田 慎也	
53		山田 綾 (高崎TC) 細井 亮吾 (高崎TC)	山田 綾 細井 亮吾	86		
54		高橋 一幸 (エリス) 栗原 一夫 (エリス)	86	山田 綾 細井 亮吾		
55		BYE		WO		
56		遠藤 勝也 (グランドF) 関口 泰男 (グランドF)			石内 良幸 富田 慎也	
57		吹上 新悟 (サンク) 川島 良太 (サンク)			82	
58		BYE		井田 薫 中村 隆		
59		井田 薫 (高水) 中村 隆 (高水)	井田 薫 中村 隆	97		
60		前山 健治 (I T T) 原 雄一 (日立AS)	83		井田 薫 中村 隆	
61		大山 裕之 (榛名TC) 関根 泰之 (榛名TC)	宮入 基治 一倉 正仁		84	
62		宮入 基治 (ミナミ) 一倉 正仁 (ミナミ)	84	宮入 基治 一倉 正仁		
63		BYE		83		
64	5~8	秋庭 伸良 (Tアイ) 田中 雄飛 (Winds)				

B級男子ダブルス(3)

1R

2R

3R

4R

QF

Seed

65	5~8	多賀谷 政幸 (あいおい)	生藤 一也 (Tアイ)					
66		BYE			中野 重夫	石合 美則		
67		横山 潤一 (UTC)	井田 弘史 (UTC)	中野 重夫	石合 美則	86		
68		中野 重夫 (北橋TC)	石合 美則 (北橋TC)	86			中野 重夫	石合 美則
69		川口 慎矢 (中央中等)	依田 健志 (中央中等)	川口 慎矢	依田 健志		97	
70		並河 穰 (ミナミ)	八田 晃一 (どんぐり)	85	川口 慎矢	依田 健志		
71		BYE			WO			
72		赤岩 素明 (一筆TC)	堀口 慎征 (OTC)				中野 重夫	石合 美則
73		関 八郎 (NDM)	桂 俊一 (NDM)	関 八郎	桂 俊一		97	
74		都筑 司 (エリス)	中澤 道雄 (エリス)	WO	大澤 佑樹	新井 瞬		
75		大澤 佑樹 (TBC)	新井 瞬 (TBC)	大澤 佑樹	新井 瞬	81		
76		秋吉 司 (ACE)	小島 繁幸 (ゆうゆう)	84			江積 壮大	山口 義隆
77		BYE					97	
78		戸崎 剛志 (太ク)	田村 侑樹 (太ク)				江積 壮大	山口 義隆
79		BYE					83	
80	9~12	江積 壮大 (あかぎ)	山口 義隆 (ルアン)					吉田 和人
81	13~16	漆原 翔 (エリス)	吉田 悠吾 (高崎TC)					大島 慎二
82		BYE			漆原 翔	吉田 悠吾		
83		萩原 秀実 (マキシマム)	大島 康弘 (マキシマム)				84	
84		BYE					漆原 翔	吉田 悠吾
85		富田 宗宏 (NTA)	中林 秀明 (サンデン)	富田 宗宏	中林 秀明		85	
86		亀山 功二 (ミナミ)	村岡 瑞基 (ミナミ)	WO	清水 寿彦	北田 正樹		
87		BYE					86	
88		清水 寿彦 (高水)	北田 正樹 (高水)					吉田 和人
89		佐藤 浩 (ルネサス)	三田 和美 (北橋TC)				86	大島 慎二
90		BYE			佐藤 浩	三田 和美		
91		上谷 昌也 (富士重工業)	吉村 秀敬 (富士重工業)	中村 勝	宮下 和也	98(4)		
92		中村 勝 (一筆TC)	宮下 和也 (高崎TC)	98(4)			吉田 和人	大島 慎二
93		梅澤 和希 (前西高)	松本 卓人 (前西高)	梅澤 和希	松本 卓人		84	
94		谷口 照夫 (JSS)	田村 章 (JSS)	85	吉田 和人	大島 慎二		
95		BYE					81	
96	3~4	吉田 和人 (エーシズ)	大島 慎二 (あかぎ)					

B級男子ダブルス(4)

1R

2R

3R

4R

QF

Seed

97	5~8	山崎 雅直 (富士重工業)	渡辺 夏樹 (富士重工業)					
98		BYE			山崎 雅直	渡辺 夏樹		
99		山岸 寛 (庚申)	浜崎 進 (庚申)	窪田 慧 (中央中等)	星野 駿介 (中央中等)			
100		BYE			窪田 慧	星野 駿介		
101		中里 京之 (あいおい)	松田 務 (あいおい)	山口 拓也 (マックス)	寒澤 則明 (ミナミ)			
102		BYE			山口 拓也	寒澤 則明		
103		BYE						
104		中嶋 寛之 (安中市役所)	金田 秀樹 (安中市役所)				原 芳正	青木 哲郎
105		徳増 和哉 (エリス)	狩野 真弥 (北橋TC)				85	
106		BYE			徳増 和哉	狩野 真弥		
107		坂庭 和彦 (高水)	永田 卓也 (高崎TC)	須藤 貴世志 (ゆうゆう)	坂井 誠彦 (ゆうゆう)			
108		BYE			須藤 貴世志	坂井 誠彦		
109		BYE						
110		松崎 泰雄 (KTC)	大口 和夫 (KTC)				原 芳正	青木 哲郎
111		BYE					WO	
112	9~12	原 芳正 (GBK)	青木 哲郎 (マキシマム)					金子 巖
113	13~16	会沢 亮祐 (上野山TS)	松田 純輝 (上野山TS)					橋本 寛
114		BYE			会沢 亮祐	松田 純輝		98(4)
115		新 直孝 (鬼石TC)	神保 吉則 (吉井TC)					
116		BYE					会沢 亮祐	松田 純輝
117		木崎 範行 (高水)	上野 星治 (NSK)	齊藤 幸弘 (KTC)	高坂 友佑 (前橋育英高)			
118		BYE			齊藤 幸弘	高坂 友佑		
119		BYE						
120		吉原 淳 (一筆TC)	村田 敏 (エリス)				金子 巖	橋本 寛
121		高橋 昌孝 (JSS)	橋本 和久 (エンジンバラ)				84	
122		BYE			高橋 昌孝	橋本 和久		
123		BYE					WO	
124		田篠 雅文 (館林ローン)	石村 正 (明和)				金子 巖	橋本 寛
125		小林 大作 (スプレッド)	廣瀬 進 (スプレッド)	小林 大作 (富士通FS)	石井 淳一 (富士通FS)			
126		BYE			小林 大作	廣瀬 進		
127		BYE					金子 巖	橋本 寛
128	2	金子 巖 (エリス)	橋本 寛 (エリス)				84	

B級女子シングルス(1)

1R

2R

3R

4R

5R

QF

seed

1	1	立石 みゆい (グランドF)					
2		BYE		立石 みゆい			
3		正田 和子 (サークルM)	金井 美貴	82			
4		金井 美貴 (ミナミ)	86		川口 奈緒子		
5		岩下 雅子 (太スマ)			86		
6		BYE		川口 奈緒子			
7		寺田 幸子 (スプレッド)	川口 奈緒子	80			
8		川口 奈緒子 (富士重工業)	86			橋本 唯	
9		新井 直子 (一筆TC)	橋本 唯			81	
10		橋本 唯 (太東)	WO	橋本 唯			
11		野口 恵子 (高水)	村岡 晴子	84			
12		村岡 晴子 (ミナミ)	83		橋本 唯		
13		田島 沙稀 (尾島ク)	今泉 玲奈		98(4)		
14		今泉 玲奈 (高崎TC)	81	今泉 玲奈			
15		BYE		84			
16		笠原 和歌子 (前レ)					橋本 唯
17		村上 玲子 (王山クラブ)	村上 玲子			75 64	
18		BYE		若井 玲奈			
19		池田 直子 (一筆TC)	若井 玲奈	84			
20		若井 玲奈 (大泉ナベ)	98(2)		山田 沙奈恵		
21		山田 沙奈恵 (共愛)		山田 沙奈恵	83		
22		BYE		山田 沙奈恵			
23		田島 真由美 (ミナミ)	石原 芽久美	80			
24		石原 芽久美 (上野山TS)	WO		山田 沙奈恵		
25		広川 京子 (サークルM)	大野 由美		83		
26		大野 由美 (スプレッド)	82	大野 由美			
27		関口 いずみ (ゆうゆう)	関口 いずみ	86			
28		高木 加代子 (高崎TC)	82		大野 由美		
29		尾林 房代 (前ク)	尾林 房代		WO		
30		椎名 若枝 (薮塚TC)	82	川原 奈央子			
31		BYE		85			
32	13~16	川原 奈央子 (ミナミ)					橋本 唯
33	9~12	原口 洋子 (一筆TC)				84	
34		BYE		中曽根 由美子			
35		中曽根 由美子 (あすなる)	中曽根 由美子	84			
36		古澤 美貴子 (高崎TC)	WO		中曽根 由美子		
37		星野 千穂 (SPD)			83		
38		BYE		小林 美咲子			
39		小林 美咲子 (エリス)	小林 美咲子	86			
40		和田 紘子 (スプレッド)	98(3)				
41		羽賀 直美 (東太田)	大山 あけみ		大山 あけみ		
42		大山 あけみ (高水)	84	大山 あけみ			
43		福井 結子 (一筆TC)	福井 結子	85			
44		大谷 勝江 (サン)	81		大山 あけみ		
45		平田 有紀 (ミナミ)	若林 綾乃		84		
46		若林 綾乃 (太ク)	86	若林 綾乃			
47		BYE		80			
48		多賀谷 京子 (あいおい)				大山 あけみ	
49		木暮 久恵 (イレ)				61 61	
50		BYE		鷺坂 京子			
51		坂本 良江 (前ク)	鷺坂 京子	84			
52		鷺坂 京子 (一筆TC)	83		鷺坂 京子		
53		緑川 葉子 (コア)			83		
54		BYE		朝日 るり子			
55		朝日 るり子 (ミナミ)	朝日 るり子	81			
56		吉田 典子 (キリン)	WO			半田 裕子	
57		吉田 千代美 (高水)				86	
58		BYE		吉田 千代美			
59		齋木 美樹 (スプレッド)	岡田 和夏	82			
60		岡田 和夏 (共愛)	84		半田 裕子		
61		田中 貴美枝 (一筆TC)			81		
62		半田 裕子 (ミナミ)	WO	半田 裕子			
63		BYE		WO			
64	5~8	船津 美衣 (明和)					

F

10 橋本 唯
109 小林 明日香

B級女子シングルス(2)

1R

2R

3R

4R

5R

QF

seed

65	3~4	井口 かわり (ミナミ)					
66		BYE					
67		根岸 香 (キリン)	根岸 香	97			
68		林 実由 (一筆TC)	84		山田 滋子		
69		笠原 和枝 (太スマ)			82		
70		BYE					
71		中島 英子 (高水)	山田 滋子	86			
72		山田 滋子 (スプレッド)	82			田村 瑞季	
73		昼岡 久美子 (千代田)	昼岡 久美子			81	
74		住川 知子 (前ク)	97	大竹 訓子			
75		松田 典子 (高崎TC)	大竹 訓子	82			
76		大竹 訓子 (SAC)	82		田村 瑞季		
77		田村 瑞季 (ミナミ)	田村 瑞季		83		
78		鈴木 陽子 (エリス)	80	田村 瑞季			
79		BYE			85		
80		綾部 里香 (館林Jr)					田村 恵子
81		小此木 千恵子 (桐口)				61 61	
82		BYE					
83		井上 智央 (ミナミ)	井上 智央	80			
84		山下 珠江 (一筆TC)	84		井上 智央		
85		加藤 洋子 (太ク)			WO		
86		BYE					
87		伊藤 瑠美 (高崎TC)	片岡 絵里	81			
88		片岡 絵里 (館林ローン)	80			田村 恵子	
89		横原 紘子 (ゆうゆう)	猪瀬 洋子			82	
90		猪瀬 洋子 (スプレッド)	80	猪瀬 洋子			
91		武井 みなみ (上野山TS)	武井 みなみ	97			
92		須永 明美 (JSS)	83		田村 恵子		
93		永井 順子 (ミナミ)	阿部 里香		86		
94		阿部 里香 (信越化学)	83	田村 恵子			
95		BYE			82		
96	13~16	田村 恵子 (薮塚TC)					小林 明日香
97	9~12	田中 純華 (一筆TC)				85	
98		BYE					
99		袋井 亜由美 (高崎TC)	袋井 亜由美	85			
100		中村 倫子 (スプレッド)	83		田中 純華		
101		金子 万耶 (共愛)			82		
102		BYE					
103		加賀谷 英子 (太田レ)	加賀谷 英子	82			
104		飯塚 保美 (ミナミ)	98(5)			小林 明日香	
105		神藤 伸子 (太田レ)	吉田 明子			85	
106		吉田 明子 (高水)	84	横山 美保子			
107		荻原 昌子 (あすなろ)	横山 美保子	97			
108		横山 美保子 (前ク)	97		小林 明日香		
109		小林 明日香 (上野山TS)	小林 明日香		81		
110		宮崎 ゆかり (一筆TC)	WO	小林 明日香			
111		BYE			81		
112		杉原 悠 (前カレ)				小林 明日香	
113		山口 景子 (キリウ)				60 61	
114		BYE					
115		村岡 沙矢香 (ミナミ)	村岡 沙矢香	83			
116		廣瀬 祐子 (ITT)	85		金子 澄江		
117		小澤 和美 (グリーンヒル)			WO		
118		BYE					
119		川島 志敦 (前ク)	金子 澄江	82			
120		金子 澄江 (サン)	83			佐々木 里穂	
121		石原 裕美 (ミナミ)				83	
122		BYE					
123		岡田 千代子 (サークルM)	谷本 律子	85			
124		谷本 律子 (高水)	85		佐々木 里穂		
125		佐々木 里穂 (太東)	佐々木 里穂		83		
126		前田 真美子 (高崎TC)	83	佐々木 里穂			
127		BYE			97		
128	5~8	浦辺 三知江 (日本化薬)					

B級女子ダブルス(2)

1R

2R

3R

4R

QF

Seed

33	3~4	後藤 恵子 (高水)					
		樋口 由美子 (伊レ)					
34		BYE			後藤 恵子		
		BYE			樋口 由美子		
35		永澤 木の実 (太田レ)		永澤 木の実	86		
		坂場 紋子 (太田レ)		坂場 紋子			
36		廣瀬 祐子 (ITT)		83		後藤 恵子	
		武井 みなみ (上野山TS)				樋口 由美子	
37		吉田 明子 (高水)				97	
		中島 英子 (高水)					
38		BYE			吉田 明子		
					中島 英子		
39		BYE			WO		
40		山口 沙紀 (マックス)				書間 いずみ	
		村岡 沙矢香 (ミナミ)				新保 さやか	
41		書間 いずみ (エリス)				82	
		新保 さやか (エリス)					
42		BYE			書間 いずみ		
					新保 さやか		
43		BYE			80		
44		多賀谷 京子 (あいおい)				書間 いずみ	
		藺田 民子 (KTC)				新保 さやか	
45		有国 静代 (館林ローン)		有国 静代		83	
		柳 美智子 (太ク)		柳 美智子			
46		宮本 宏子 (太田レ)		82	有国 静代		
		浜田 恵美子 (太田レ)			柳 美智子		
47		BYE			85		
48	13~16	関口 いずみ (ゆうゆう)				書間 いずみ	
		楨原 紘子 (ゆうゆう)				新保 さやか	
49	9~12	阿部 里香 (信越化学)				81	
		松田 菊江 (信越化学)					
50		BYE			大竹 訓子		
					若林 綾乃		
51		大竹 訓子 (SAC)		大竹 訓子	83		
		若林 綾乃 (太ク)		若林 綾乃			
52		川原 奈央子 (ミナミ)		84		大竹 訓子	
		和田 紘子 (スプレッド)				若林 綾乃	
53		袋井 亜由美 (高崎TC)				86	
		町田 明美 (エリス)					
54		BYE			袋井 亜由美		
					町田 明美		
55		BYE			82		
56		原口 洋子 (一筆TC)				松本 比奈子	
		谷本 律子 (高水)				阿久津 節子	
57		長川 マチ子 (サンク)				85	
		井上 和香子 (太田レ)					
58		BYE			長川 マチ子		
					井上 和香子		
59		BYE			86		
60		宮崎 ゆかり (一筆TC)				松本 比奈子	
		斎木 美樹 (スプレッド)				阿久津 節子	
61		星野 ますみ (バンブー)		星野 ますみ		84	
		片岡 絵里 (館林ローン)		片岡 良江			
62		亀岡 佳子 (前レ)		82	松本 比奈子		
		坂本 良江 (前ク)			阿久津 節子		
63		BYE			WO		
64	5~8	松本 比奈子 (あかぎ)					
		阿久津 節子 (あかぎ)					

B級女子ダブルス(3)

1R

2R

3R

4R

QF

Seed

65	5~8	池田 直子 (一筆TC)	山田 滋子 (スプレッド)					
66		BYE				池田 直子	山田 滋子	
67		浅見 枝里 (高崎TC)	伊藤 瑠美 (高崎TC)		飯塚 保美	田島 真由美	83	
68		飯塚 保美 (ミナミ)	田島 真由美 (ミナミ)		83			池田 直子
69		丸岡 和子 (太田レ)	岡田 千代子 (サークルM)					84
70		BYE				丸岡 和子	岡田 千代子	
71		BYE				81		
72		境原 昌子 (ミナミ)	長島 サヨ子 (ミナミ)					
73		寺田 幸子 (スプレッド)	中村 倫子 (スプレッド)					82
74		BYE				寺田 幸子	中村 倫子	
75		BYE				98(5)		
76		荻原 昌子 (あすなる)	星野 千穂 (SPD)					
77		武内 純子 (太田レ)	増茂 展子 (はーもにー)		尾林 房代	横山 美保子		
78		尾林 房代 (前ク)	横山 美保子 (前ク)		86			
79		BYE						
80	9~12	中野 和子 (渋ク)	金子 澄江 (サン)					
81	13~16	綾部 里香 (館林 Jr)	船津 美衣 (明和)					
82		BYE						
83		石内 久子 (サークルM)	田村 恵子 (薮塚TC)		石内 久子	田村 恵子	W0	
84		土田 美恵子 (太田レ)	吉田 智恵子 (太田レ)		84			
85		堀田 志津子 (高水)	佐藤 恵子 (高水)					
86		BYE				堀田 志津子	佐藤 恵子	
87		BYE				86		
88		古澤 美貴子 (高崎TC)	前田 真美子 (高崎TC)					
89		平田 有紀 (ミナミ)	村岡 晴子 (ミナミ)					
90		BYE				平田 有紀	村岡 晴子	
91		BYE				85		
92		木下 良子 (沼グリ)	生藤 美穂子 (Tアイ)					
93		三浦 優子 (はーもにー)	松井 久代 (伊レ)		三浦 優子	松井 久代		
94		田中 貴美枝 (一筆TC)	林 実由 (一筆TC)		83			
95		BYE						
96	3~4	茂木 佳二代 (太田レ)	宮野 美佐 (太田レ)			茂木 佳二代	宮野 美佐	

B級女子ダブルス(4)

1R

2R

3R

4R

QF

Seed

97	5~8	笠原 和枝 (太スマ)	椎名 若枝 (藪塚TC)					
98		BYE			木村 則子	大沢 智子		
99		木村 則子 (太田レ)	大沢 智子 (サンク)		木村 則子	大沢 智子	86	
100		浦辺 三知江 (日本化薬)	永田 美智子 (高崎TC)		84			大山 あけみ 亀田 政栄
101		羽賀 直美 (東太田)	中村 孝子 (太スマ)					97
102		BYE				大山 あけみ 亀田 政栄	82	
103		BYE						
104		大山 あけみ (高水)	亀田 政栄 (高水)					外山 和子 深沢 幸子
105		仁井田 美佳 (T&P)	金井 すみ子 (T&P)					84
106		BYE				下山 さか枝 井野 みつ系	86	
107		BYE						
108		下山 さか枝 (スプレッド)	井野 みつ系 (スプレッド)					外山 和子 深沢 幸子
109		外山 和子 (あいおい)	深沢 幸子 (ヴィクト)		外山 和子 深沢 幸子			86
110		中西 桂子 (あかぎ)	金子 理香 (あかぎ)		85	外山 和子 深沢 幸子		
111		BYE						83
112	9~12	松井 利恵子 (ヴィーナス)	松下 信子 (ヴィーナス)					外山 和子 深沢 幸子
113	13~16	吉田 典子 (キリン)	根岸 香 (キリン)					98(1)
114		BYE				笠原 和歌子 木暮 久恵		
115		笠原 和歌子 (前レ)	木暮 久恵 (伊レ)		笠原 和歌子 木暮 久恵		82	
116		佐藤 尚美 (一筆TC)	田中 純華 (一筆TC)		97			井上 智央 田村 瑞季
117		光山 みはる (ITT)	児島 実由記 (JSS)					97
118		BYE				井上 智央 田村 瑞季		
119		BYE						85
120		井上 智央 (ミナミ)	田村 瑞季 (ミナミ)					猪瀬 洋子 大野 由美
121		宮田 咲子 (沼グリ)	増子 はるみ (沼グリ)					97
122		BYE				宮田 咲子 増子 はるみ		
123		BYE						WO
124		関端 今朝美 (高崎TC)	服部 幸子 (新町T.C)					猪瀬 洋子 大野 由美
125		猪瀬 洋子 (スプレッド)	大野 由美 (スプレッド)		猪瀬 洋子 大野 由美			WO
126		星野 薫 (太田レ)	前田 美恵子 (太田レ)		85	猪瀬 洋子 大野 由美		
127		BYE						86
128	2	若井 玲奈 (大泉ナベ)	井口 かおり (ミナミ)					

A級昇格者

男子シングルの部

優 勝	下 城 宏 太	(Tアイジュニア)
準 優 勝	石 内 良 幸	(一筆テニスクラブ)
3 位	江 積 壯 大	(あかぎ)
	仁 井 田 直 也	(上野山TS)

男子ダブルスの部

優 勝	石 内 良 幸	(一筆テニスクラブ)
	富 田 慎 也	(一筆テニスクラブ)
準 優 勝	金 子 巖	(エリステニスクラブ)
	橋 本 寛	(エリステニスクラブ)

女子シングルの部

優 勝	小 林 明 日 香	(上野山TS)
準 優 勝	橋 本 唯	(太東)
3 位	大 山 あ け み	(水曜会)
	田 村 恵 子	(薮塚TC)

女子ダブルスの部

優 勝	晝 間 い ず み	(エリステニスクラブ)
	新 保 さ や か	(エリステニスクラブ)
準 優 勝	池 田 直 子	(一筆テニスクラブ)
	山 田 滋 子	(一筆テニスクラブ)

C級シングルス QF～F

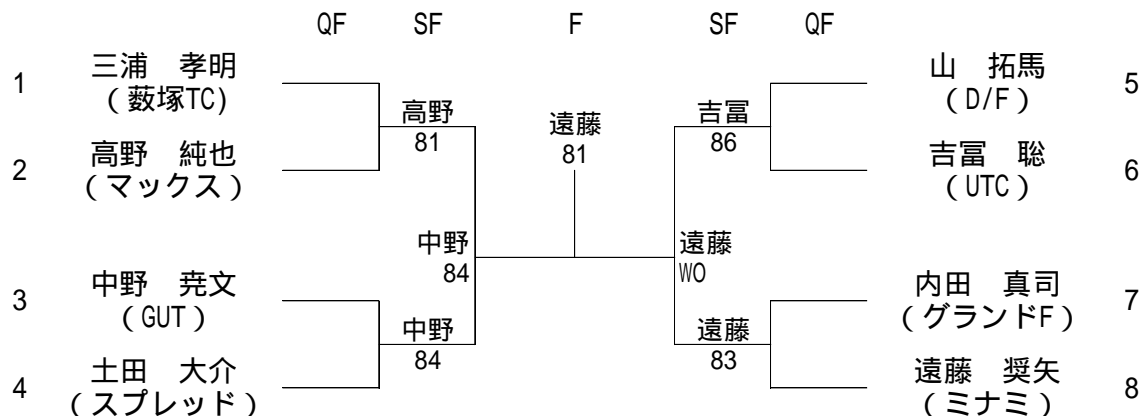

C級ダブルス SF～F

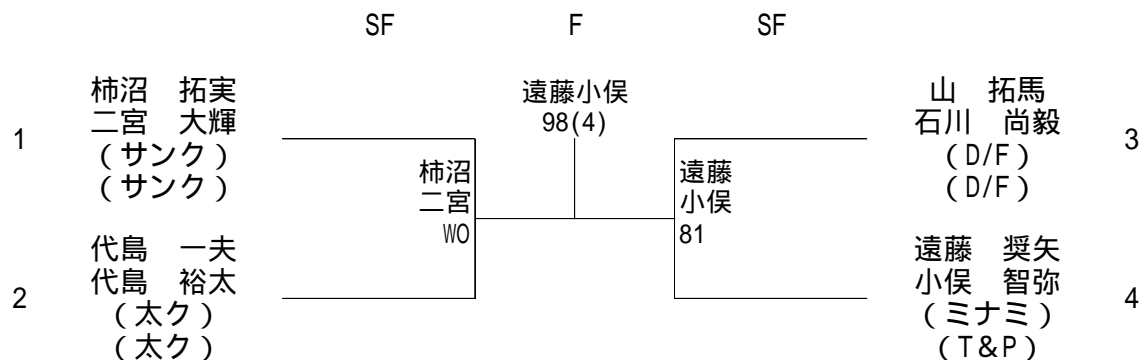

2010年度B級昇格者(春季)

シングルス			ダブルス		
優勝	遠藤 奨矢	(ミナミ)	優勝	遠藤 奨矢	(ミナミ)
準優勝	中野 堯文	(GUT)		小俣 智弥	(T&P)
三位	高野 純也	(マックス)	準優勝	二宮 大輝	(サンク)
	吉富 聡	(UTC)		柿沼 拓実	(サンク)
ベスト8	三浦 孝明	(藪塚TC)	三位	山 拓馬	(D/F)
	土田 大介	(スプレッド)		石川 尚毅	(D/F)
	山 拓馬	(D/F)		代島 一夫	(タク)
	内田 真司	(グランドF)		代島 裕太	(タク)
ベスト16	佐藤 達矢	(キリウ)			
	関根 正樹	(紅しょうが)			
	二宮 大輝	(サンク)			
	茂木 雅晃	(スピリット)			
	芹澤 晃	(高水)			
	久米 敏朗	(サンピア)			
		()			
	()				

シングルス 1/8

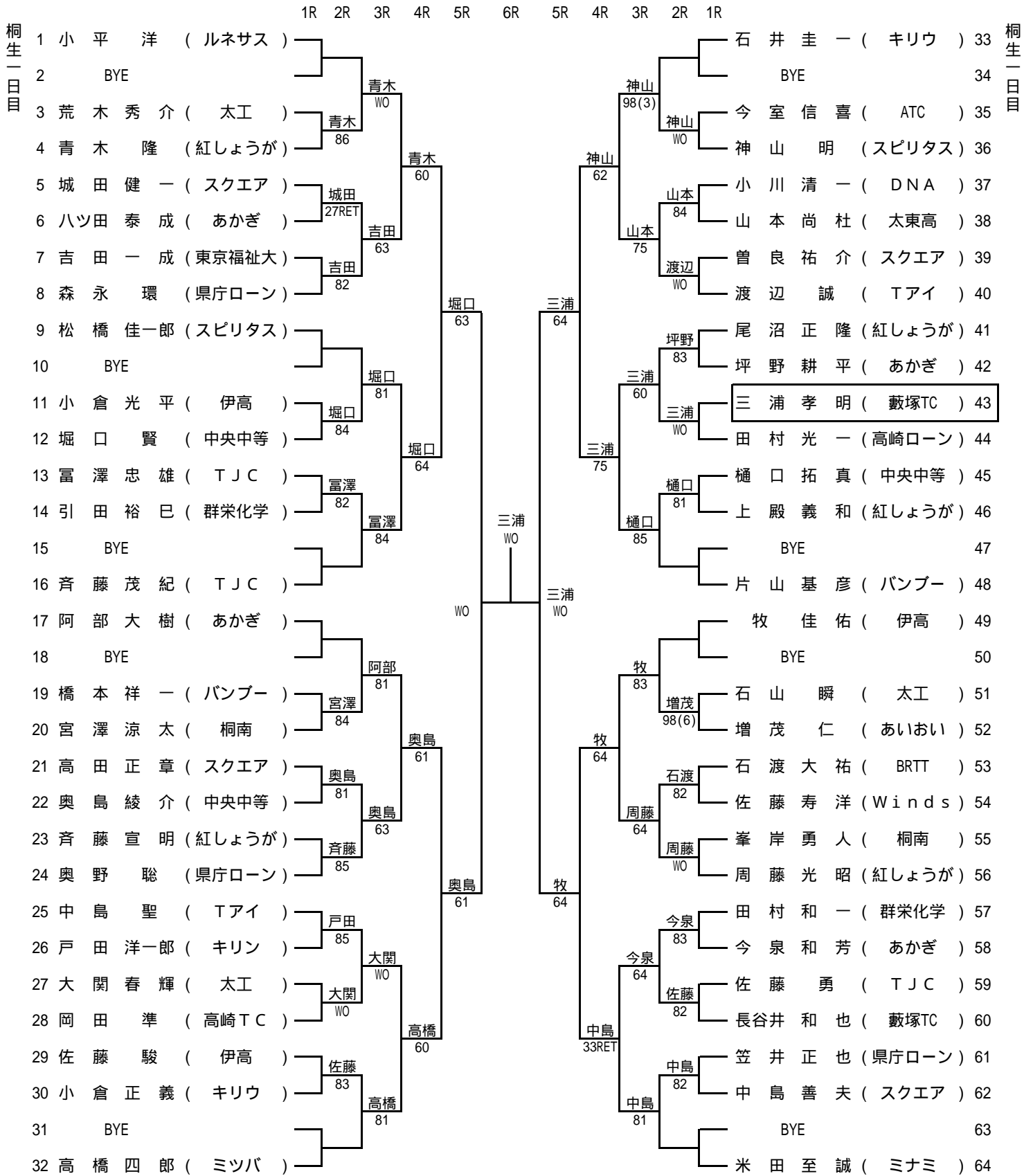

シングルス 2/8

	1R	2R	3R	4R	5R	6R	5R	4R	3R	2R	1R		
桐生一日目	65 渡辺英明 (ミナミ)											萩原道元 (MCTC) 97	桐生二日目
	66 BYE											98 BYE	
	67 福島賢治 (ATC)											99 関信介 (ATC)	
	68 田中多門 (キリン)											100 神野友男 (ミナミ)	
	69 南家芳樹 (NPS)											101 川鍋裕樹 (桐南)	
	70 清水達記 (桐南)											102 吉田拓郎 (スクエア)	
	71 星野智 (あかぎ)											103 手島直人 (あかぎ)	
	72 大野信道 (県庁ローン)											104 須永修廣 (高崎TC)	
	73 木村政秀 (パンブー)											105 西岡良幸 (KTR)	
	74 BYE											106 吉井徳浩 (富士通FS)	
	75 市川喜一郎 (高崎ローン)											107 狩野大貴 (中央中等)	
	76 山口遼 (高崎TC)											108 星崎彰 (ミナミ)	
	77 樋口政隆 (中央中等)											109 藤本勝也 (パンブー)	
	78 川原潤一 (スクエア)											110 山吉功久 (TJC)	
	79 BYE											111 BYE	
	80 佐藤達矢 (キリウ)											112 茂原直樹 (県庁ローン)	
	81 國枝良章 (あかぎ)											113 西場利夫 (藪塚TC)	
	82 BYE											114 BYE	
	83 岡村直義 (TJC)											115 大川良希 (桐南)	
	84 小林琢哉 (高崎TC)											116 大木秀文 (坂東)	
	85 相澤謙治 (Winds)											117 高野純也 (マックス)	
	86 高村剛史 (中央中等)											118 金谷貴志 (パンブー)	
	87 森田真太郎 (BRTT)											119 狩野友秀 (サンピア)	
	88 星野裕貴 (高崎TC)											120 羽田崇志 (GBF)	
	89 小暮和重 (ミツバ)											121 原慶洋 (Winds)	
	90 高田伸一 (ミナミ)											122 河合亮 (Y・T・C)	
	91 小野敏之 (スクエア)											123 小宅勝 (県庁ローン)	
	92 藤田賢 (キリン)											124 松島弘起 (ATC)	
	93 三輪広明 (こたつねこ)											125 後藤晃 (あかぎ)	
	94 江利川正樹 (ミナミ)											126 窪田湧 (中央中等)	
	95 BYE											127 BYE	
	96 那須謙一 (前ク)											128 根岸真人 (県庁ローン)	

シングルス 3/8

	1R	2R	3R	4R	5R	6R	5R	4R	3R	2R	1R		
桐生二日目	129	北爪 征幸 (スピリタス)										関根 正樹 (紅しょうが)	161
	130	BYE										BYE	162
	131	杉浦 範昭 (紅しょうが)										木全 康二 (前ク)	163
	132	近藤 正幸 (MTSC)										真下 信二 (マキシマム)	164
	133	小林 剛 (マックス)										石倉 一典 (ワールド)	165
	134	清水 彰一 (桐南)										板橋 伶史 (桐南)	166
	135	猿谷 洋 (新町T.C)										佐藤 好弘 (MCTC)	167
	136	駒場 充 (マキシマム)										太田 晴夫 (KTC)	168
	137	屋代 豊 (前ク)										佐藤 俊行 (B & A)	169
	138	BYE										井部 千万吉 (坂東クラブ)	170
	139	高瀬 径之 (Y・T・C)										堤 和晃 (TJC)	171
	140	高草木 亨 (桐口)										中川 浩成 (K-Max)	172
	141	渡辺 広明 (坂東クラブ)										荒木 里志 (ミツバ)	173
	142	女屋 和樹 (B & A)										阿部 涼太 (太工)	174
	143	BYE										BYE	175
	144	萩原 信彦 (Winds)										大隈 一栄 (どんぐり)	176
	145	神山 尚紀 (桐南)										今泉 好文 (紅しょうが)	177
	146	BYE										BYE	178
	147	田中 武明 (TJC)										後藤 悟 (桐南)	179
	148	関 一秀 (前橋MTC)										松下 信也 (館林市役所)	180
	149	広川 誠 (紅しょうが)										竹内 厚元 (新町T.C)	181
	150	白石 岳男 (MCTC)										代田 智保 (マキシマム)	182
	151	遠藤 匠 (太工)										新井 一史 (桐口)	183
	152	神津 典之 (ワールド)										粕川 正紀 (ワールド)	184
	153	品川 裕樹 (Ash)										大高明浩 (サークルM)	185
	154	西山 浩 (B & A)										関口 直人 (B & A)	186
	155	塩谷 弘行 (マキシマム)										是澤 朗教 (GBF)	187
	156	荒井 健伸 (MGJ)										笠井 大輔 (Ash)	188
	157	中野 堯文 (GUT)										久保田 哲正 (K-Max)	189
	158	岸 雅和 (K-Max)										宮崎 均 (サンピア)	190
	159	BYE										BYE	191
	160	野村 浩一 (館林市役所)										吉田 良一 (DOKA)	192

桐生二日目

シングルス 5/8

新田町二日目

新田町二日目

	1R	2R	3R	4R	5R	6R	5R	4R	3R	2R	1R	
257 阿部 郁夫 (新田)												市川 諒 (サンク) 289
258 BYE												290
259 小倉 悠人 (太高)			野崎 84						市川 97			吉田 雅 (関学) 291
260 野崎 博文 (NTA)			野崎 83						昼岡 82			昼岡 昇 (邑楽) 292
261 阿部 凌太郎 (宝泉中)				山 61					代島 62			森 尻 純 平 (明和) 293
262 滝澤 慧 (伊勢崎興陽)									代島 64			光山 寛 (宝泉中) 294
263 伊達 祐哉 (ゆうゆう)									代島 84			勝見 賢 (大泉ナベ) 295
264 山 拓馬 (D/F)												代島 祐太 (太ク) 296
265 栗原 繁 (太ク)												橋本 優人 (太高) 297
266 BYE												吉井 雅 (TアイJ) 298
267 須永 晴夫 (フェニック)			栗原 86						石倉 60			石倉 良哲 (東太田) 299
268 瀬戸 博人 (サンク)			須永 80						石倉 83			竹内 司 (スプレッド) 300
269 柿沼 直広 (明和)				柿沼 61					茂木 60			茂木 雅晃 (スピリット) 301
270 小池 正起 (リベロ)									茂木 82			柳島 好佑 (明和) 302
271 BYE									茂木 81			303
272 櫻井 哲典 (KIKO TC)												松澤 清 (オアシス) 304
273 石関 広成 (TCL)				山 WO					茂木 97			榎原 寛之 (ゆうゆう) 305
274 BYE												306
275 手塚 修 (館林ローン)			石関 85						榎原			BYE
276 見供 雅之 (サンデン)			見供 83						佐山 85			佐山 耕平 (富士重工) 307
277 石川 尚毅 (D/F)									佐山 80			岡部 駿一 (伊勢崎興陽) 308
278 石澤 衛 (BW)				石川 61					佐山 76(5)			川口 雄哉 (D/F) 309
279 白石 大吾 (宝泉中)									牧 86			牧 真司 (フェニック) 310
280 望月 尚 (スプレッド)				石川 81					吉田 76(2)			筒井 亜由貴 (太高) 311
281 登山 元気 (太高)									吉田 82			吉田 貴幸 (邑楽) 312
282 鈴木 健太郎 (三洋)												竹内 友輝 (宝泉中) 313
283 高柳 幹 (TアイJ)			鈴木 81						御厨 81			御厨 太祐 (太ク) 314
284 堀口 勝利 (明和)			鈴木 61						御厨 64			小野寺 元喜 (KIKO TC) 315
285 小森谷 稔 (大泉ナベ)									永松 84			永松 昭仁 (アリバード) 316
286 赤澤 淳一 (A-T0)									友野 75			中沢 治 (RACO) 317
287 BYE												319
288 斎藤 大輝 (太高)												友野 央一 (三洋) 320

シングルス 8/8

	1R	2R	3R	4R	5R	6R	5R	4R	3R	2R	1R			
449 久米敏朗 (サンピア)	久米									森村	森村剛 (一筆TC)	481		
450 BYE											BYE	482		
451 木村俊夫 (一筆TC)	木村								三橋	梅原一剛 (SPD)	483			
452 渡辺雅人 (SPD)										三橋	三橋雅崇 (ミナミ)	484		
453 茂木卓也 (サン)	佐藤								井上	井上	平形隆史 (高崎TC)	485		
454 佐藤洋司 (浅間)	WO										井上	井上雅規 (共愛)	486	
455 大川原孝彦 (エリス)	大川原								井上	田口	斉藤恒寛 (NDM)	487		
456 東秀明 (高崎TC)											田口	田口正紀 (高崎TC)	488	
457 宮下文彦 (S.T.C)	宮下										松下	松下良 (一筆TC)	489	
458 BYE												BYE	490	
459 斉藤日出行 (ミナミ)	斉藤										佐藤	佐藤恭 (サン)	491	
460 荻原光男 (一筆TC)	WO										宮下	宮下安弘 (榛高)	492	
461 高橋勇太 (吉岡体協)	中津川										土屋	武井俊樹 (ALTC)	493	
462 中津川敦之 (榛高)												土屋	土屋貴紘 (浅間)	494
463 BYE												BYE	495	
464 力石雅之 (TMS)	力石										都筑	都筑忍 (エリス)	496	
465 並木武志 (西毛)	並木										森川	森川将名 (高崎TC)	497	
466 BYE												BYE	498	
467 小出信行 (SPD)	小出										岡野	中村嘉宏 (一筆TC)	499	
468 反町勇一 (TMS)												岡野	岡野裕高 (高崎TC)	500
469 額田和秀 (ALTC)	徳間										岡野	岡野翔 (高崎TC)	501	
470 徳間翼 (長野原)											福田	福田達也 (ALTC)	502	
471 稲井秀二 (NDM)	今村										田中	田中亮 (SPD)	503	
472 今村謙吾 (前西高)												松村	松村明彦 (エリス)	504
473 田口浩司 (SAC)	田口										遠藤	須田安彦 (北橘TC)	505	
474 中島瑞貴 (榛高)												遠藤	遠藤奨矢 (ミナミ)	506
475 木村捷希 (高崎TC)	宮口										渡辺	渡辺元 (サン)	507	
476 宮口靖隆 (S.T.C)											WO	小河原猛 (高崎TC)	508	
477 小俣智弥 (共愛)	小俣										霜田	霜田兼宏 (S.T.C)	509	
478 今井克由 (北橘TC)												渡辺	渡辺啓義 (渋工)	510
479 BYE												BYE	511	
480 松下哲津 (SPD)												中山	中山幸太 (Winds)	512

ダブルス 1/4

		1R	2R	3R	4R	QF	4R	3R	2R	1R		
桐生元宿	1	小畑 武司 (高水)	小畑 武司 (高水)	小畑 武司 (高水)	小畑 武司 (高水)	小畑 武司 (高水)	小畑 武司 (高水)	小畑 武司 (高水)	小畑 武司 (高水)	小畑 武司 (高水)	島桑 俊彦 (エリス)	25
	2	BYE	BYE	BYE	BYE	BYE	BYE	BYE	BYE	BYE	BYE	26
	3	月形 信太郎 (信越化学)	月形 信太郎 (信越化学)	月形 信太郎 (信越化学)	月形 信太郎 (信越化学)	月形 信太郎 (信越化学)	月形 信太郎 (信越化学)	月形 信太郎 (信越化学)	月形 信太郎 (信越化学)	月形 信太郎 (信越化学)	岡本 利宏 (富岡TC)	27
	4	八ッ田 泰成 (あかぎ)	八ッ田 泰成 (あかぎ)	八ッ田 泰成 (あかぎ)	八ッ田 泰成 (あかぎ)	八ッ田 泰成 (あかぎ)	八ッ田 泰成 (あかぎ)	八ッ田 泰成 (あかぎ)	八ッ田 泰成 (あかぎ)	八ッ田 泰成 (あかぎ)	田辺 元男 (ナミエ)	28
	5	蜂須賀 隆典 (長野原)	蜂須賀 隆典 (長野原)	蜂須賀 隆典 (長野原)	蜂須賀 隆典 (長野原)	蜂須賀 隆典 (長野原)	蜂須賀 隆典 (長野原)	蜂須賀 隆典 (長野原)	蜂須賀 隆典 (長野原)	蜂須賀 隆典 (長野原)	栗田 文作 (スプレッド)	29
	6	青柳 康平 (榛高)	青柳 康平 (榛高)	青柳 康平 (榛高)	青柳 康平 (榛高)	青柳 康平 (榛高)	青柳 康平 (榛高)	青柳 康平 (榛高)	青柳 康平 (榛高)	青柳 康平 (榛高)	青中 飛翔 (中央中等)	30
	7	阿部 凌太郎 (宝泉中)	阿部 凌太郎 (宝泉中)	阿部 凌太郎 (宝泉中)	阿部 凌太郎 (宝泉中)	阿部 凌太郎 (宝泉中)	阿部 凌太郎 (宝泉中)	阿部 凌太郎 (宝泉中)	阿部 凌太郎 (宝泉中)	阿部 凌太郎 (宝泉中)	倉地 辰亮 (TBC)	31
	8	BYE	BYE	BYE	BYE	BYE	BYE	BYE	BYE	BYE	BYE	32
	9	滝澤 慧一 (伊勢崎興陽)	滝澤 慧一 (伊勢崎興陽)	滝澤 慧一 (伊勢崎興陽)	滝澤 慧一 (伊勢崎興陽)	滝澤 慧一 (伊勢崎興陽)	滝澤 慧一 (伊勢崎興陽)	滝澤 慧一 (伊勢崎興陽)	滝澤 慧一 (伊勢崎興陽)	滝澤 慧一 (伊勢崎興陽)	山口 遼明 (高崎TC)	33
	10	女屋 和樹 (B & A)	女屋 和樹 (B & A)	女屋 和樹 (B & A)	女屋 和樹 (B & A)	女屋 和樹 (B & A)	女屋 和樹 (B & A)	女屋 和樹 (B & A)	女屋 和樹 (B & A)	女屋 和樹 (B & A)	荒木 秀介 (太工)	34
	11	BYE	BYE	BYE	BYE	BYE	BYE	BYE	BYE	BYE	BYE	35
	12	藤井 健太 (一筆TC)	藤井 健太 (一筆TC)	藤井 健太 (一筆TC)	藤井 健太 (一筆TC)	藤井 健太 (一筆TC)	藤井 健太 (一筆TC)	藤井 健太 (一筆TC)	藤井 健太 (一筆TC)	藤井 健太 (一筆TC)	尾島 正之 (バンブー)	36
	13	小栗 辰志 (マックス)	小栗 辰志 (マックス)	小栗 辰志 (マックス)	小栗 辰志 (マックス)	小栗 辰志 (マックス)	小栗 辰志 (マックス)	小栗 辰志 (マックス)	小栗 辰志 (マックス)	小栗 辰志 (マックス)	川鍋 正紀彦 (キリウ)	37
	14	BYE	BYE	BYE	BYE	BYE	BYE	BYE	BYE	BYE	BYE	38
	15	栗駒 朋充 (高崎TC)	栗駒 朋充 (高崎TC)	栗駒 朋充 (高崎TC)	栗駒 朋充 (高崎TC)	栗駒 朋充 (高崎TC)	栗駒 朋充 (高崎TC)	栗駒 朋充 (高崎TC)	栗駒 朋充 (高崎TC)	栗駒 朋充 (高崎TC)	片岡 徳雄 (BW)	39
	16	津野 晃至 (富士通FS)	津野 晃至 (富士通FS)	津野 晃至 (富士通FS)	津野 晃至 (富士通FS)	津野 晃至 (富士通FS)	津野 晃至 (富士通FS)	津野 晃至 (富士通FS)	津野 晃至 (富士通FS)	津野 晃至 (富士通FS)	園原 悠司 (紅しょうが)	40
	17	浦山 一郎 (OKI)	浦山 一郎 (OKI)	浦山 一郎 (OKI)	浦山 一郎 (OKI)	浦山 一郎 (OKI)	浦山 一郎 (OKI)	浦山 一郎 (OKI)	浦山 一郎 (OKI)	浦山 一郎 (OKI)	渡辺 雅人 (SPD)	41
	18	中井 真雅 (T & P)	中井 真雅 (T & P)	中井 真雅 (T & P)	中井 真雅 (T & P)	中井 真雅 (T & P)	中井 真雅 (T & P)	中井 真雅 (T & P)	中井 真雅 (T & P)	中井 真雅 (T & P)	尾沼 正隆 (紅しょうが)	42
	19	窪田 湧之 (中央中等)	窪田 湧之 (中央中等)	窪田 湧之 (中央中等)	窪田 湧之 (中央中等)	窪田 湧之 (中央中等)	窪田 湧之 (中央中等)	窪田 湧之 (中央中等)	窪田 湧之 (中央中等)	窪田 湧之 (中央中等)	柳高 秀斗 (東福大)	43
	20	森田 真太郎 (BRIT)	森田 真太郎 (BRIT)	森田 真太郎 (BRIT)	森田 真太郎 (BRIT)	森田 真太郎 (BRIT)	森田 真太郎 (BRIT)	森田 真太郎 (BRIT)	森田 真太郎 (BRIT)	森田 真太郎 (BRIT)	柿沼 拓実 (サンク)	44
	21	高田 伸一 (ミナミ)	高田 伸一 (ミナミ)	高田 伸一 (ミナミ)	高田 伸一 (ミナミ)	高田 伸一 (ミナミ)	高田 伸一 (ミナミ)	高田 伸一 (ミナミ)	高田 伸一 (ミナミ)	高田 伸一 (ミナミ)	栗原 秀輔 (中央中等)	45
	22	真塩 信二 (マキシマム)	真塩 信二 (マキシマム)	真塩 信二 (マキシマム)	真塩 信二 (マキシマム)	真塩 信二 (マキシマム)	真塩 信二 (マキシマム)	真塩 信二 (マキシマム)	真塩 信二 (マキシマム)	真塩 信二 (マキシマム)	織田 秀樹 (UTC)	46
	23	BYE	BYE	BYE	BYE	BYE	BYE	BYE	BYE	BYE	BYE	47
	24	中藤 善夫 (スクエア)	中藤 善夫 (スクエア)	中藤 善夫 (スクエア)	中藤 善夫 (スクエア)	中藤 善夫 (スクエア)	中藤 善夫 (スクエア)	中藤 善夫 (スクエア)	中藤 善夫 (スクエア)	中藤 善夫 (スクエア)	田村 光一 (高崎ローン)	48

ダブルス 2/4

	1R	2R	3R	4R	QF	4R	3R	2R	1R			
桐生元宿	49 宮川 城島 誠満 (高水 高水)									中渡 川部 浩敏 成弘 (K-Max K-Max)	73	桐生元宿
	50 BYE										74	
	51 大倉 寛史 史郎 (ルネサス ルネサス)									池田 今井 元治 (北橋TC 北橋TC)	75	
	52 宮崎 隆晃 也大 (サンク サンク)	宮崎 川口	宮崎 川口	宮崎 川口						池田 今井 裕道 (SPD SPD)	76	
	53 中島 瑞貴 貴弘 (榛高 榛高)	86	81							川山 松井 石内 巳敏 (一筆TC 一筆TC)	77	
	54 高樋 村口 剛政 史隆 (中央中等 中央中等)									川山 松井 湯田 澤村 尚人 (MCTC ミナミ)	78	
	55 江波 戸川 正恭 之平 (新田 新田)									星野 山本 智龍 (あかぎ あかぎ)	79	
	56 BYE										80	
	57 竹内 友輝 輝也 (宝泉中 宝泉中)									星野 山本 浅須 見直 岐廣 (高崎TC 高崎TC)	81	
	58 森永 環正 正也 (県庁ローン 県庁ローン)									星野 山本 江栗 田生 馬 (伊勢崎興陽 伊勢崎興陽)	82	
	59 BYE										83	
	60 丸山 智裕 輝孝 (健大高崎 健大高崎)									星野 山本 堤山崎 和晃 (TJC TJC)	84	
	61 橋谷 紀彦 彦陽 (OKI OKI)									星野 山本 周藤 光昭 (紅しょうが キリウ)	85	
	62 BYE										86	
	63 代島 一夫 夫太 (太ク 太ク)									築比地 中島 弘明 (GBK GBK)	87	
	64 牧 真司 司佑 (フェニック DNA)	牧 牧	牧 牧							築比地 中島 昌博 (吉井TC 吉井TC)	88	
	65 中山 繁龍 星悟 (尾島中 尾島中)	80	81							小林 佐藤 設楽 昌智 速司 (浅間 浅間)	89	
	66 竹中 雅俊 俊之 (S.T.C S.T.C)									小林 佐藤 小佐 藤千 秀二 (NDM NDM)	90	
	67 涌熊 井靖 章人 (中央中等 中央中等)									狩野 樋口 山松 田倉 浩平 (バンブー バンブー)	91	
	68 戸塚 均司 (ランドF ランドF)	戸塚 内田	戸塚 内田							狩野 樋口 狩野 野大 貴真 (中央中等 中央中等)	92	
	69 千原 尉義 (キリン キリン)	82								徳間 市村 伊柿 田泰 一郎 (明和 明和)	93	
	70 土田 和弘 弘滋 (信越化学 信越化学)									徳間 市村 徳市 間村 隆宏 (長野原 長野原)	94	
	71 BYE										95	
	72 青木 隆明 明浩 (紅しょうが サークルM)									徳間 市村 中相 村澤 利謙 之治 (WINDS WINDS)	96	

ダブルス 4/4

	1R	2R	3R	4R	QF	4R	3R	2R	1R		
新田町	145 須小 永川 晴夫 (フェニック DNA)					須永小川		中沢清野		松田崇弘 (健大高崎)	169
	146 BYE					81		82		田屋淳弥 (健大高崎)	170
	147 高瀬 径之 (Y・T・C)					須永小川		川口嶋田		中沢義幸 (信越化学)	171
	148 井月 定夫 (あかぎ あかぎ)					62		60		清野正則 (信越化学)	172
	149 岡田 将実 (高水 高水)					岡田戸塚		川口嶋田		金沢徹伯 (ランドF)	173
	150 代田 智保 (マキシマム 前橋MTC)					86		81		川口雄哉 (D/F)	174
	151 白石 大吾 (宝泉中 宝泉中)					遠藤小保		富澤佐藤		高橋研也 (高崎TC)	175
	152 BYE					62		64		阿部郁夫 (新田三洋)	176
	153 遠藤 奨智 (ミナミ T&P)					遠藤小保		阿部諷訪		矢口尚宏 (GBK)	177
	154 境野 仁寿 (スプレッド 藪塚TC)					81		85		武井浩一 (館林市役所)	178
	155 BYE					0		75		野村浩一 (館林市役所)	179
	156 大川原 孝彦 (エリス エリス)					境野久保		富澤佐藤		野村浩一 (館林市役所)	180
	157 古畑 勝政 (鬼石TC 鬼石TC)					0		98(3)		渡辺誠二 (Tアイ)	181
	158 BYE					82		80		山田誠二 (Tアイ)	182
	159 大関 春輝 (太工 太工)					遠藤山越		63		渡辺政秀 (バンブー)	183
	160 奥野 聡勝 (県庁ローン 県庁ローン)					WO		64		小田信亮 (SPD)	184
	161 宮下 省児 (NSK TJC)					古畑寺崎		64		小田裕太 (高高)	185
	162 大川 靖幸 (紅しょうが 紅しょうが)					80		86		齋藤雄基 (宝泉中)	186
	163 屋代 豊二 (前ク 前ク)					奥野小宅		80		齋藤雄基 (宝泉中)	187
	164 堀口 賢介 (中央中等 中央中等)					85		64		三木修勉 (鬼石TC)	188
	165 森尻 純平 (明和 明和)					WO		62		内田満志 (ルネサス)	189
	166 和田 充寿 (大泉ナベ 太ク)					堀口奥島		62		内田莊志 (一筆TC)	190
	167 BYE					82		62		吉田一祥 (東京福祉大)	191
	168 上野 翔平 (健大高崎 健大高崎)					86		62		田沢成太 (ルアン)	192
						84		WO		貴輔 (ルアン)	192

シングルス 1/4

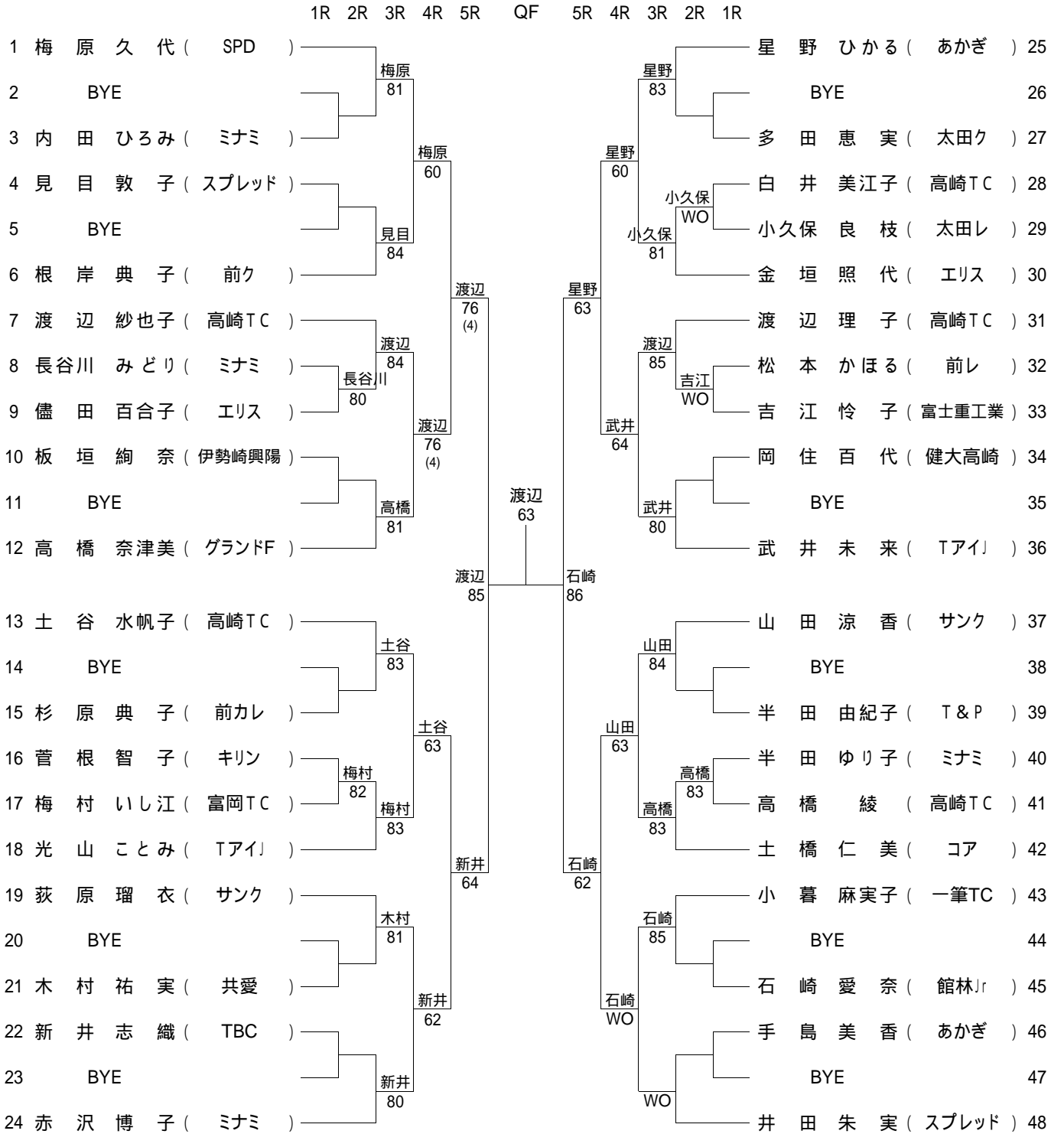

シード順位

梅原 久代	阿部 美代子
松本 美歌	萩原 香澄
内海 桂子	

シングルス 2/4

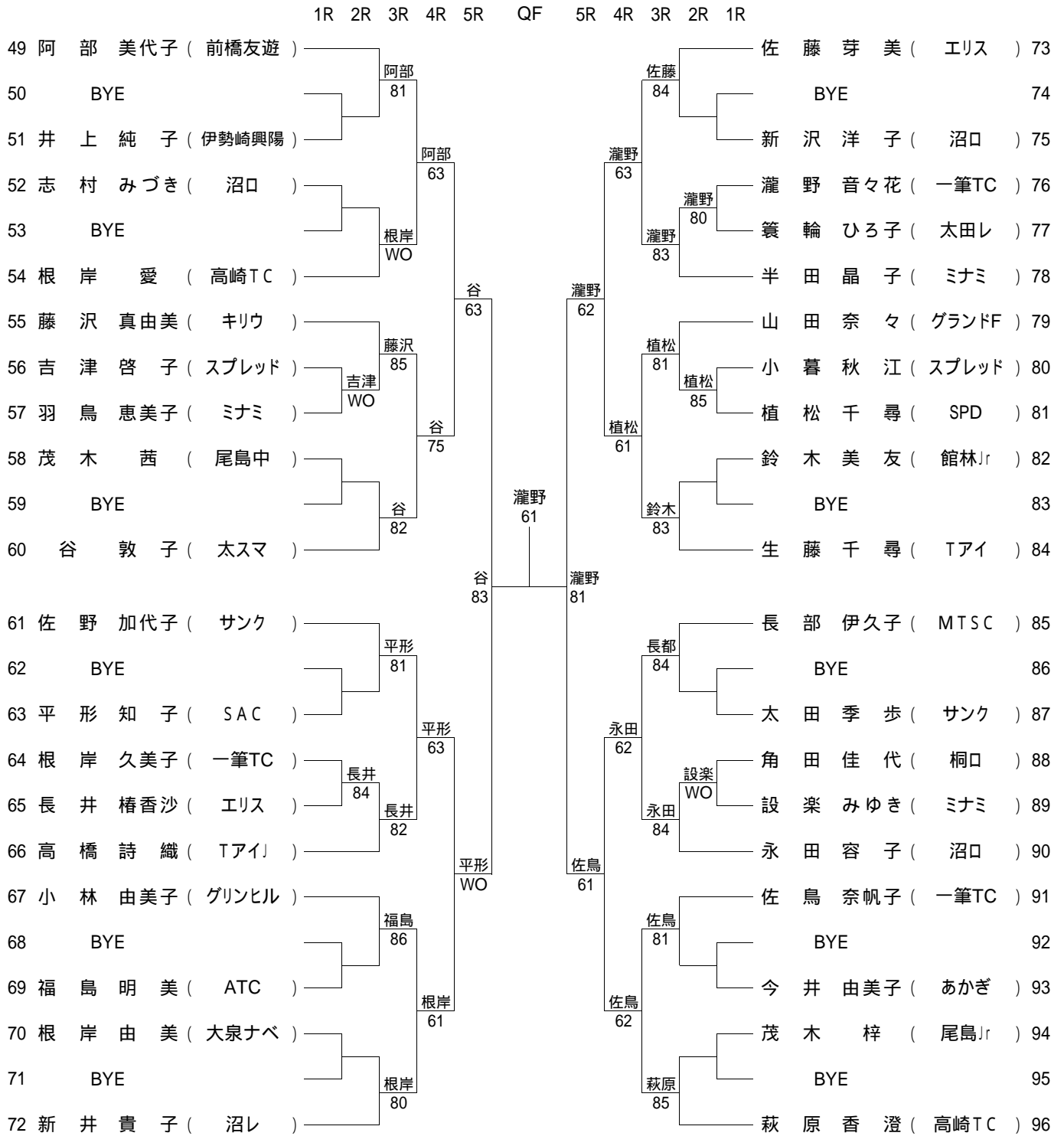

シングルス 3/4

		1R	2R	3R	4R	5R	QF	5R	4R	3R	2R	1R	
97	中野 恭子 (ミナミ)												柳井 つぐみ (あかぎ) 121
98	BYE												BYE 122
99	小金澤 ゆかり (Tアイ)												野中 真由子 (キリン) 123
100	浅見 恵美 (長野原)												小宅 容子 (高崎TC) 124
101	BYE												近藤 麻美 (ミナミ) 125
102	小野寺 悠花 (尾島中)												入内島 みやび (伊勢崎興陽) 126
103	小林 礼奈 (高崎TC)												郷野 江里奈 (太スマ) 127
104	小池 伸子 (スプレッド)												福田 真紀 (ヴィーナス) 128
105	田島 澪 凧 (尾島Jr)												多田 ゆかり (エリス) 129
106	岡野 有希子 (高崎TC)												後藤 有子 (あかぎ) 130
107	BYE												BYE 131
108	佐藤 由美 (エリス)												佐藤 とも江 (富岡TC) 132
109	辻 華奈子 (Tアイ)												岡 清美 (マキシマム) 133
110	BYE												BYE 134
111	當間 世奈 (高崎TC)												大谷 則子 (キリン) 135
112	根岸 幸子 (JSS)												石井 恵 (高崎TC) 136
113	金井 真穂 (ワールド)												小林 雅子 (ミナミ) 137
114	金井 榛花 (グランドF)												河合 美香 (スプレッド) 138
115	渋沢 美枝子 (東太田)												神田 富江 (パンブー) 139
116	小林 真望 (伊勢崎興陽)												BYE 140
117	野口 英見 (前レ)												石原 麻貴 (Tアイ) 141
118	原 真理 (大泉ナベ)												天笠 ちえ子 (藪塚TC) 142
119	BYE												BYE 143
120	栗原 久乃 (あすなる)												内海 佳子 (ミナミ) 144

シングルス 4/4

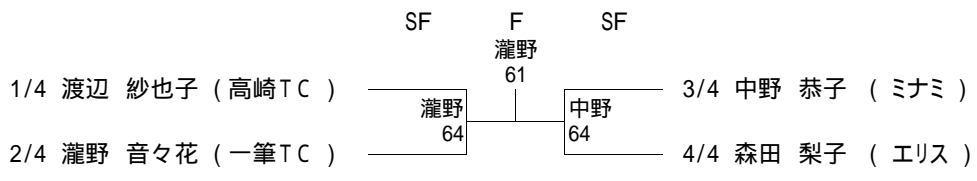
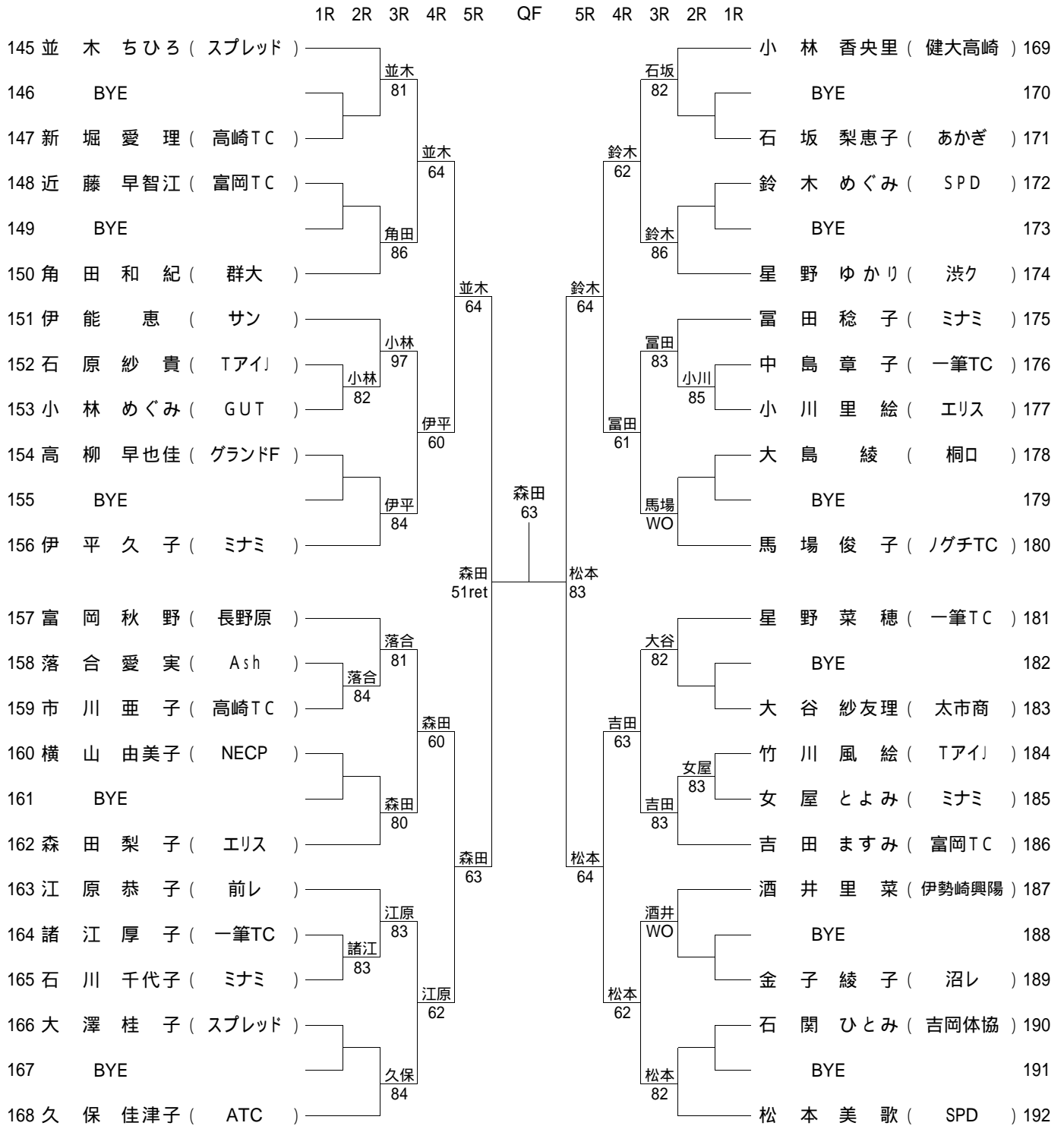

女子C級ダブルス 1/2

	1R	2R	3R	4R	QF	SF	QF	4R	3R	2R	1R				
1	山崎節子 (沼グリ)	保坂みゆき (沼グリ)		山崎保坂 81				石川土谷 97	小久保大島 84	高石久保 84	川谷木田 久保	理水帆 (高崎TC)	絵子 (高崎TC)	25	
2	BYE							石川土谷 62	高橋小池 86	高小井丸 86	高石久保 84	久陽良枝 (ミナミ)	美子 (ノグチTC)	26	
3	野中真由子 (キリン)	小林久美子 (キリン)		山崎保坂 76 (3)			石川土谷 62	岩崎吉沢 83	高橋小池 86	高小井丸 86	久保島良美 (太田レ)	美佐子 (太田レ)	太ク	27	
4	永井宣正 (太田レ)	富宇賀由美子 (太田レ)		永井富宇賀 86			石川土谷 61	岩崎吉沢 83	高橋小池 86	高小井丸 86	橋池明音 (榛東テニス)	美由紀 (榛東テニス)	TBC	28	
5	今手井島由美子 (あかぎ)	美香 (あかぎ)		永井富宇賀 81			石川土谷 61	岩崎吉沢 83	高橋小池 86	高小井丸 86	井丸志則 (TBC)	織子 (TBC)	TJC	29	
6	小岡林住香央里 (健大高崎)	百代 (健大高崎)		梅原鈴木 76 (0)			石川土谷 61	岩崎吉沢 83	高橋小池 86	高小井丸 86	岩吉崎和 (TJC)	美登利 (TJC)	TJC	30	
7	太持田佐代子 (前レ)	めぐみ (前レ)		太田持田 97			石川土谷 61	岩崎吉沢 83	高橋小池 86	高小井丸 86	竹澤茂木 (かすみ)	しのぶ (かすみ)	かすみ	31	
8	栗山原崎美由紀 (ラ・ボール)	八重子 (ラ・ボール)		栗原山崎 WO			石川土谷 61	岩崎吉沢 83	高橋小池 86	高小井丸 86	藤崎謙田 84	藤鎌田 84	崎田千穂 (スプレッド)	美穂 (スプレッド)	32
9	井小上林純真 (伊勢崎興陽)	真望 (伊勢崎興陽)		梅原鈴木 63			石川土谷 61	岩崎吉沢 83	高橋小池 86	高小井丸 86	石坂真砂子 (あかぎ)	梨恵子 (あかぎ)	あかぎ	33	
10	小女林屋雅とみ (ミナミ)	子よ (ミナミ)		梅原鈴木 82			石川土谷 61	岩崎吉沢 83	高橋小池 86	高小井丸 86	石川羽鳥 86	森伊藤 聖 (宝泉中)	愛美 (宝泉中)	34	
11	梅鈴原久めぐみ (SPD)	めぐみ (SPD)		梅原鈴木 81		谷郷野 76 (6)	石川土谷 61	岩崎吉沢 83	高橋小池 86	高小井丸 86	石川羽鳥 86	石川千代子 (ミナミ)	千恵美子 (ミナミ)	35	
12	稲葉尋政 (スプレッド)	子江 (スプレッド)		谷郷野 86			石川土谷 61	岩崎吉沢 83	高橋小池 86	高小井丸 86	石川羽鳥 86	石川千代子 (ミナミ)	千恵美子 (ミナミ)	36	
13	伊齊平藤久陽子 (ミナミ)	子 (ミナミ)		伊平齊藤 82			石川土谷 61	岩崎吉沢 83	高橋小池 86	高小井丸 86	瀧野佐鳥 85	瀧野佐鳥 85	音々花子 (一筆TC)	帆子 (一筆TC)	37
14	石牛井田寿子 (高崎TC)	恵子 (高崎TC)		石関有阪 85			石川土谷 61	岩崎吉沢 83	高橋小池 86	高小井丸 86	多田金垣 83	多田金垣 83	城井由加里 (Tアイ)	亮子 (ラ・ボール)	38
15	石有関坂ひとみ (吉岡体協)	裕子 (吉岡体協)		伊平齊藤 75			石川土谷 61	岩崎吉沢 83	高橋小池 86	高小井丸 86	多田金垣 83	多田金垣 83	田垣ゆかり (エリス)	照代 (エリス)	39
16	梅吉村いし江 (富岡TC)	ますみ (富岡TC)		梅村吉田 83			石川土谷 61	岩崎吉沢 83	高橋小池 86	高小井丸 86	中村田鳥 81	中村田鳥 81	村嶋千代美 (ミナミ)	容子 (ミナミ)	40
17	佐井藤上千絵美衣 (宝泉中)	悠衣 (宝泉中)		梅村吉田 WO			石川土谷 61	岩崎吉沢 83	高橋小池 86	高小井丸 86	野口松本 82	野口松本 82	堀間愛世 (高崎TC)	理奈 (高崎TC)	41
18	水井野田仁朱実 (スプレッド)	子実 (スプレッド)		谷郷野 63			石川土谷 61	岩崎吉沢 83	高橋小池 86	高小井丸 86	野口松本 82	野口松本 82	口本英かほる (前レ)	見 (前レ)	42
19	杉中原沢典江子 (前カレ)	子 (前カレ)		谷郷野 81			石川土谷 61	岩崎吉沢 83	高橋小池 86	高小井丸 86	並木河合 WO	並木河合 WO	山井鹿悠子 (D/F)	子 (D/F)	43
20	高金橋井奈津美花 (グランドF)	子 (グランドF)		谷郷野 82			石川土谷 61	岩崎吉沢 83	高橋小池 86	高小井丸 86	並木河合 83	並木河合 83	木合ちひろ (スプレッド)	美香 (スプレッド)	44
21	谷郷野敦江里奈 (太スマ)	子 (太スマ)		谷郷野 61			石川土谷 61	岩崎吉沢 83	高橋小池 86	高小井丸 86	赤星長岡 61	赤星長岡 61	将根岸博子 (大泉ナベ)	由美 (大泉ナベ)	45
22	竹石川原風紗 (Tアイ)	絵貴 (Tアイ)		海藤相原 86			石川土谷 61	岩崎吉沢 83	高橋小池 86	高小井丸 86	赤星長岡 98 (5)	赤星長岡 98 (5)	赤長星岡 廣美 (前ク)	愛 (あかぎ)	46
23	海相藤原美志穂 (BRTT)	織 (BRTT)		南山崎 81			石川土谷 61	岩崎吉沢 83	高橋小池 86	高小井丸 86	赤星長岡 84	赤星長岡 84	龜金谷澤 真喜子 (一筆TC)	惠 (一筆TC)	47
24	南山崎美智子 (太田レ)	子 (太田レ)					石川土谷 61	岩崎吉沢 83	高橋小池 86	高小井丸 86	赤星長岡 84	赤星長岡 84	光武山田 ことみ (Tアイ)	詩 (Tアイ)	48

シード順位

山崎節子 赤石八重子
保坂みゆき 栗原せつ子

女子C級ダブルス 2/2

順位	選手名	所属	1R	2R	3R	4R	QF	SF	QF	4R	3R	2R	1R	選手名	所属	順位
49	仁木 穂乃花	宝泉中	仁木 穂乃花	茂木 美恵子	80	仁木 穂乃花	飯野 安斉	飯野 安斉	飯野 安斉	飯野 安斉	飯野 安斉	飯野 安斉	飯野 安斉	飯野 安斉	飯野 安斉	73
50	中曾 根中	信越化学	中曾 根中	美恵子	84	中曾 根中	飯野 安斉	飯野 安斉	飯野 安斉	飯野 安斉	飯野 安斉	飯野 安斉	飯野 安斉	飯野 安斉	飯野 安斉	74
51	茂田 木島	尾島中	茂田 木島	茜	84	茂田 木島	飯野 安斉	飯野 安斉	飯野 安斉	飯野 安斉	飯野 安斉	飯野 安斉	飯野 安斉	飯野 安斉	飯野 安斉	75
52	萩下 原谷	長野原	萩下 原谷	幸枝	WO	萩下 原谷	飯野 安斉	飯野 安斉	飯野 安斉	飯野 安斉	飯野 安斉	飯野 安斉	飯野 安斉	飯野 安斉	飯野 安斉	76
53	栄八 森原	あかぎ	栄八 森原	正道	WO	栄八 森原	飯野 安斉	飯野 安斉	飯野 安斉	飯野 安斉	飯野 安斉	飯野 安斉	飯野 安斉	飯野 安斉	飯野 安斉	77
54	松植 本松	SPD	松植 本松	美千	82	松植 本松	飯野 安斉	飯野 安斉	飯野 安斉	飯野 安斉	飯野 安斉	飯野 安斉	飯野 安斉	飯野 安斉	飯野 安斉	78
55	藤小 沢久保	キリウ	藤小 沢久保	真由美	85	藤小 沢久保	飯野 安斉	飯野 安斉	飯野 安斉	飯野 安斉	飯野 安斉	飯野 安斉	飯野 安斉	飯野 安斉	飯野 安斉	79
56	内設 田楽	ミナミ	内設 田楽	ひろみ	83	内設 田楽	飯野 安斉	飯野 安斉	飯野 安斉	飯野 安斉	飯野 安斉	飯野 安斉	飯野 安斉	飯野 安斉	飯野 安斉	80
57	今戸 井部	健大高崎	今戸 井部	沙恵美	83	今戸 井部	飯野 安斉	飯野 安斉	飯野 安斉	飯野 安斉	飯野 安斉	飯野 安斉	飯野 安斉	飯野 安斉	飯野 安斉	81
58	中太 野田	スプレッド	中太 野田	好奈緒	85	中太 野田	飯野 安斉	飯野 安斉	飯野 安斉	飯野 安斉	飯野 安斉	飯野 安斉	飯野 安斉	飯野 安斉	飯野 安斉	82
59	小諸 暮江	一筆TC	小諸 暮江	厚子	WO	小諸 暮江	飯野 安斉	飯野 安斉	飯野 安斉	飯野 安斉	飯野 安斉	飯野 安斉	飯野 安斉	飯野 安斉	飯野 安斉	83
60	高橋 詩華	Tアイ	高橋 詩華	織奈子	85	高橋 詩華	飯野 安斉	飯野 安斉	飯野 安斉	飯野 安斉	飯野 安斉	飯野 安斉	飯野 安斉	飯野 安斉	飯野 安斉	84
61	千石 波垣	高崎TC	千石 波垣	由佳里	85	千石 波垣	飯野 安斉	飯野 安斉	飯野 安斉	飯野 安斉	飯野 安斉	飯野 安斉	飯野 安斉	飯野 安斉	飯野 安斉	85
62	萩工 原藤	ミナミ	萩工 原藤	八千代	84	萩工 原藤	飯野 安斉	飯野 安斉	飯野 安斉	飯野 安斉	飯野 安斉	飯野 安斉	飯野 安斉	飯野 安斉	飯野 安斉	86
63	鳥杉 海村	太田レ	鳥杉 海村	キク工	84	鳥杉 海村	飯野 安斉	飯野 安斉	飯野 安斉	飯野 安斉	飯野 安斉	飯野 安斉	飯野 安斉	飯野 安斉	飯野 安斉	87
64	根高 岸橋	JSS	根高 岸橋	幸牧	WO	根高 岸橋	飯野 安斉	飯野 安斉	飯野 安斉	飯野 安斉	飯野 安斉	飯野 安斉	飯野 安斉	飯野 安斉	飯野 安斉	88
65	大菅 谷根	キリン	大菅 谷根	則智	83	大菅 谷根	飯野 安斉	飯野 安斉	飯野 安斉	飯野 安斉	飯野 安斉	飯野 安斉	飯野 安斉	飯野 安斉	飯野 安斉	89
66	関横 口堀	宝泉中	関横 口堀	裕希	83	関横 口堀	飯野 安斉	飯野 安斉	飯野 安斉	飯野 安斉	飯野 安斉	飯野 安斉	飯野 安斉	飯野 安斉	飯野 安斉	90
67	江阿 原部	前レ	江阿 原部	恭美	97	江阿 原部	飯野 安斉	飯野 安斉	飯野 安斉	飯野 安斉	飯野 安斉	飯野 安斉	飯野 安斉	飯野 安斉	飯野 安斉	91
68	平小 形黒	SAC	平小 形黒	知真	84	平小 形黒	飯野 安斉	飯野 安斉	飯野 安斉	飯野 安斉	飯野 安斉	飯野 安斉	飯野 安斉	飯野 安斉	飯野 安斉	92
69	近佐 藤藤	富岡TC	近佐 藤藤	早智	84	近佐 藤藤	飯野 安斉	飯野 安斉	飯野 安斉	飯野 安斉	飯野 安斉	飯野 安斉	飯野 安斉	飯野 安斉	飯野 安斉	93
70	山小 本池	スプレッド	山小 本池	洋伸	97	山小 本池	飯野 安斉	飯野 安斉	飯野 安斉	飯野 安斉	飯野 安斉	飯野 安斉	飯野 安斉	飯野 安斉	飯野 安斉	94
71	山松 浦田	BRTT	山松 浦田	順律	81	山松 浦田	飯野 安斉	飯野 安斉	飯野 安斉	飯野 安斉	飯野 安斉	飯野 安斉	飯野 安斉	飯野 安斉	飯野 安斉	95
72	斉剣 藤持	ミナミ	斉剣 藤持	順とみ	81	斉剣 藤持	飯野 安斉	飯野 安斉	飯野 安斉	飯野 安斉	飯野 安斉	飯野 安斉	飯野 安斉	飯野 安斉	飯野 安斉	96

1/2 谷 敦子 郷野 江里奈 (太スマ) 2/2 佐藤 由美 (エリス) 内海 佳子 (ミナミ)